



CIEPŁO Z GREE 2023



 **GREE**



FREE

FREE POLSKA SP. Z O.O.

WYŁĄCZNY PRZEDSTAWICIEL MARKI GREE W POLSCE

Szacuje się, że **co trzeci klimatyzator na świecie** powstał w fabryce GREE, a z usług firmy skorzystało już ponad 170 mln klientów.

Fenomen marki potwierdził w 2022 roku niezależny instytut badawczy Euromonitor International, który na podstawie sprzedaży klimatyzatorów ogłosił **Gree najlepszą marką klimatyzatorów na świecie!***

* Źródło Euromonitor International Limited: Urządzenia konsumenckie 2022; sprzedaż wolumenowa w sztukach, dane za 2021 rok.



**Gree
nr 1 na
świecie**

Gree to...

98

instytutów naukowych
i badawczych
współpracujących
z marką

14 tysięcy

naukowców i inżynierów
pracujących nad
niezawodnością
produktów Gree

60 milionów
dolarów

każdego roku przeznaczanych
wyłącznie na badania, rozwój
i innowacje

30 tysięcy

patentów technologicznych
zmieniających oblicze
klimatyzacji

Od niemal trzydziestu lat Gree jest **liderem rozwiązań chłodzenia** domów, mieszkań i lokali użytkowych, a **wyłączne przedstawicielstwo marki w Polsce pełni firma Free Polska**. Naszą misję realizujemy w oparciu o dostarczanie Klientom wyłącznie wysokiej jakości produktów klimatyzacyjnych, gwarantując im komfort użytkowania.

Wykorzystujemy swoje know-how, technologię i innowacyjność, aby dostarczać więcej czystszej energii, przyczyniając się do zaspokojenia rosnących potrzeb świata i znajdując bardziej wydajne sposoby jej użytkowania. Znani jesteśmy głównie z klimatyzacji, ale **mamy odwagę i ambicje, by działać jeszcze szerzej.**



więcej
wydajności

więcej
technologii

więcej
komfortu

Free Polska

wyłączny przedstawiciel marki Gree w Polsce

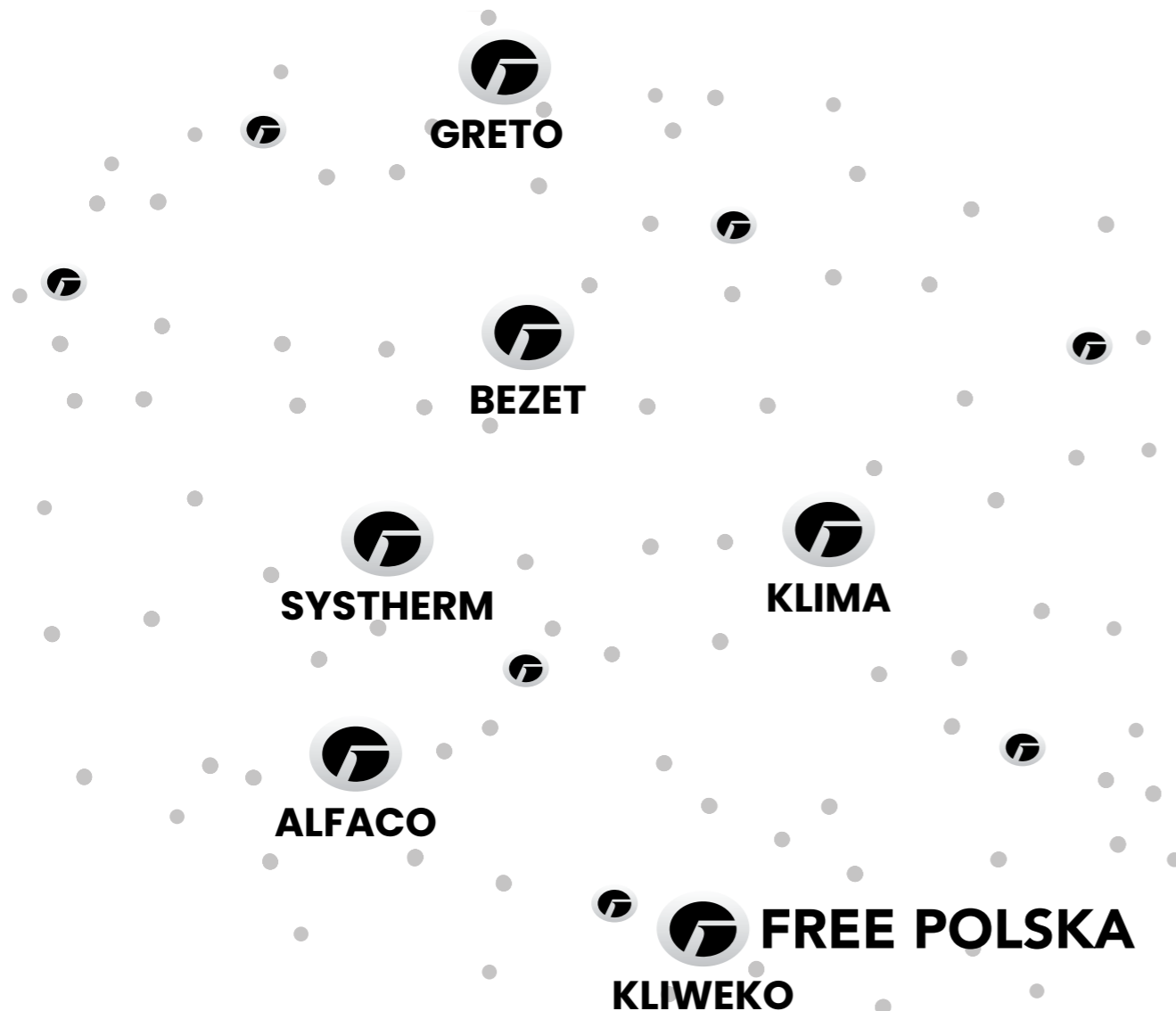

FREE Polska

Free Polska Sp. z o.o.
ul. Dobrego Pasterza 13/3
31-416 Kraków

telefon: 12 307 06 40
e-mail: gree@gree.pl
www.gree.pl

Sieć dystrybucji marki Gree w Polsce tworzą:

ALFACO

Czołowy dystrybutor urządzeń chłodniczych, klimatyzacyjnych oraz wentylacyjnych na rynku. Posiadając 6 oddziałów na terenie Polski, dociera do każdego odbiorcy – od niezależnego sprzedawcy do klienta indywidualnego. Od 2017 roku firma Alfaco jest członkiem Grupy CAREL, światowego lidera sterowników dla systemów klimatyzacji, chłodnictwa oraz ogrzewnictwa, jak również systemów nawilżania oraz chłodzenia adiabaticznego.



Alfaco Polska Sp. z o.o.
ul. Krakowska 141-155
50-428 Wrocław
www.alfaco.pl

BEZET

Firma Bezet istnieje na polskim rynku już blisko 30 lat. Od 25 lat specjalizuje się w dziedzinie klimatyzacji i ogrzewnictwa. Oferuje usługi związane ze sprzedażą, montażem oraz instalacją zarówno rozwiązań klimatyzacyjnych, jak i również pomp ciepła czy instalacji fotowoltaicznych. Bezet wspiera proces sprzedaży klimatyzacji i ogrzewnictwa na każdym etapie, od projektantów instalacji, montażystów, jak również oferując obsługę klientów indywidualnych.



FHU „Bezet” Sp.j.
ul. Szosa Gdańska 20
86-031 Osielsko
www.bezet.com.pl

KLIMA

Firma założona w 1989 r., oferująca szerokie rozwiązania z zakresu chłodnictwa i ogrzewnictwa. Stawiając na jakość, niezawodność i doskonałe przygotowanie techniczne, dostarcza perfekcyjne rozwiązania dopasowane do potrzeb każdego klienta. Tysiące zakończonych sukcesem inwestycji i dostaw urządzeń potwierdzają kompetencję i doświadczenie Spółki. Współpraca z firmą Klima Sp. z o.o. to gwarancja powodzenia zleconych inwestycji.



Klima Sp. z o.o.
ul. Warszawska 17
05-092 Łomianki
www.klima.com.pl

KLIWEKO

Firma założona w 1994 r., która specjalizuje się w doradztwie i dystrybucji klimatyzacji i pomp ciepła. Jest ekspertem w sferze racjonalnego wykorzystania energii pierwotnej oraz pozyskiwania energii odnawialnej. Drugim aspektem działalności jest dystrybucja takich urządzeń, których stosowanie najpełniej wpisuje się w szeroko pojętą oszczędność: zarówno energii, jak i nakładu pracy podczas instalacji w obiekcie.



**Kliweko Biuro Techniczno
Handlowe Sp. z o.o.**
ul. Zawila 22
30-442 Kraków
www.kliweko.com.pl

SYSTHERM

Wiodący dystrybutor na polskim rynku HVACR o ponad 30-letnim doświadczeniu w branży chłodnictwa i klimatyzacji. Operując w 8 miastach Polski, posiadając niezwykle bogatą ofertę produktową, charakteryzuje się wyjątkową elastycznością swoich rozwiązań. Oferta Systherm to także usługi montażowe i serwisowe, szkolenia branżowe i certyfikacja f-gazowa, wydawnictwo techniczne, projektowanie i transport chłodniczy.



**Systherm Chłodnictwo
i Klimatyzacja Sp. z o.o.**
ul. Św. Wincentego 7
61-003 Poznań
www.systherm.pl

GRETO

w ofercie tylko pompy ciepła

Greto Polska z Gdyni jest autoryzowanym dystrybutorem produktów OZE, który dostarcza firmom instalacyjnym i podmiotom wykonawczym w Polsce i Europie komponenty do instalacji fotowoltaicznych i grzewczych. Firma powstała w 2020 roku. W jej ofercie można znaleźć moduły fotowoltaiczne, pompy ciepła, zasobniki, inwertery oraz ładowarki do aut elektrycznych.



Greto Polska Sp. z o.o.
ul. Kielecka 5/20
81-303 Gdynia
www.greto.com.pl



Poznaj
Ciepło z Gree

Rozwój technologii doprowadził urządzenia chłodzące Gree na najwyższy poziom efektywności i inteligencji pracy, tworząc jednocześnie naturalną przestrzeń do **rozwoju produktów i usług w kolejnych obszarach.**

Jesteśmy gotowi, by naszą misję kontynuować także w obszarze ogrzewnictwa budynków, koncentrując się na dostarczaniu wartościowych produktów i usług naszym klientom, którzy szukają doskonałych rozwiązań, by efektywnie i energooszczędnie ogrzać mieszkania, domy, czy firmy.

Nasza odpowiedź to...

CIEPŁO
Z GREE

Ciepło z Gree

to ekosystem
zaawansowanych
urządzeń
grzewczych
skoncentrowany
na dostarczaniu
ciepła i komfortu.
Efektywnie
i na lata.



Klimatyzatory

Zmodernizowane **klimatyzatory** do ogrzewania doskonale sprawdzają się nie tylko w dogrzewaniu pomieszczeń, ale mogą stanowić w nich jedyne źródło ciepła. Starania inżynierów i konstruktorów zaowocowały modelami ogrzewającymi przy temperaturze zewnętrznej nawet do -30°C , czy cechującymi się klasą energetyczną A+++.



Pompy ciepła

Gree to także **pompy ciepła**, czyli technika ogrzewania, wykorzystująca układy chłodnicze, współpracujące z instalacjami wodnymi. Urządzenia Versati to idealne rozwiązanie dla wydajnego, ekonomicznego i łatwego w obsłudze ogrzewania domów jednorodzinnych.



Systemy VRF

Zaawansowane technicznie duże systemy **VRF** mogą obsługiwać biurowce i wielolokalowe obiekty. Zwiększają atrakcyjność inwestycji poprzez wykorzystanie ekologicznych systemów Heat Recovery, umożliwiających odzysk ciepła. Rozwiązania te dają możliwość równoczesnej realizacji pracy w trybie grzania i chłodzenia oraz znacznie zwiększają energooszczędność budynków.

Przeгляд rozwiązań grzewczych Gree

Klimatyzatory do ogrzewania

Gree to lider w zakresie klimatyzacji, proponujący najszerszą ofertę klimatyzatorów, realizujących bardzo wysokie parametry techniczne w funkcji grzania. Dzięki zastosowanym technologiom, klimatyzatory GREE są w stanie wydajnie pracować zarówno w domach, mieszkaniach, jak i lokalach usługowych **w każdych warunkach polskiego klimatu**. Idea klimatyzacji zyskuje nowe oblicze dzięki wykorzystaniu w tak szerokim zakresie układów chłodniczych.



Pompy ciepła Versati

Pompa ciepła to rozwiązanie dedykowane dla domów jednorodzinnych oraz niewielkich lokali komercyjnych. Jednostki Versati występują w wersjach **monoblok, split oraz All in One** i wykorzystywane mogą być zarówno do ogrzewania, chłodzenia, jak i przygotowania ciepłej wody użytkowej. Ich zaletą jest wydajna i energooszczędna praca.



GMV6 Heat recovery

Układy VRF Gree GMV6 z odzyskiem ciepła to systemy dedykowane **dużym inwestycjom komercyjnym**. Zapewniają one zarówno chłodzenie i ogrzewanie klimatyzatorami, jak i – po doposażeniu w hydromoduł – integrację z układami wodnymi. Dzięki temu ich praca jest wyjątkowo ekonomiczna, pozwalając na odzyskanie ciepła z chłodzenia pomieszczeń. Znacząco ogranicza to zużycie energetyczne budynku.

PORÓWNANIE OPCJI



KLIMATYZATORY

POMPY CIEPŁA

GMV6 HEAT RECOVERY

PRZEZNACZENIE	Domy jednorodzinne, mieszkania, niewielkie lokale	Domy jednorodzinne	Średnie budynki i duże obiekty komercyjne
ZAKRES PRACY	do -30°C	do -25°C	do -25°C
ZAKRES WYDAJNOŚCI	do 7,0 kW	do 15,7 kW	do 224,0 kW
GRZANIE	POWIETRZNE	WODNE/POWIETRZNE**	POWIETRZNE/WODNE*
CHŁODZENIE	TAK	OPCJA	TAK
PRZYGOTOWANIE CWU	NIE	TAK***	OPCJA
ODZYSK CIEPŁA	NIE	NIE	TAK
KLASA ENERGETYCZNA	do A+++	do A+++	—
KORZYŚCI	Szybkie ogrzewanie	Obsługa CO+CWU Możliwość integracji z klimakonwektorami	Odzysk ciepła, duże wydajności

* po doposażeniu w hydromoduły ** po doposażeniu w klimakonwektory
*** monoblok i split po doposażeniu w zasobnik CWU

Dwustopniowa sprężarka

serce przeromowych technologii ciepła z Gree

Aby bardziej wydajnie i energooszczędnie ogrzewać pomieszczenia, pompy ciepła Gree Versati oraz klimatyzatory Amber Prestige i U-Crown zostały wyposażone w zaawansowaną technologicznie, **dwustopniową, rotacyjną sprężarkę inwerterową.**

Sprężarka inwerterowa to możliwość automatycznej regulacji obciążenia kompresora, zwiększająca nie tylko energooszczędność, ale również precyzję utrzymania zadanej temperatury.

Sprężarka rotacyjna to najczęściej stosowany typ kompresora w układach klimatyzacji i pomp ciepła, gwarantujący stabilną i bezawaryjną pracę przez długi czas.

Sprężarka dwustopniowa to rozwiązanie konstrukcyjne, dzięki któremu czynnik chłodniczy sprężany jest dwukrotnie, przez co jego ciśnienie i temperatura są wyższe. Przekłada się to na poprawę efektywności urządzenia oraz zakresu pracy.

Wszechstronne zastosowanie

Oferując trzy alternatywne rozwiązania do ogrzewania budynków, Gree gwarantuje możliwość obsługi wielu rodzajów obiektów. Każde z rozwiązań charakteryzuje się indywidualnymi cechami i zaletami stosowania.



Klimatyzatory

to urządzenia, których działanie opiera się na układzie chłodniczym, bez konieczności budowy układu wodnego, za pomocą którego realizuje zarówno funkcje chłodzenia jak i grzania. Dzięki funkcji gorącego startu, ogrzewanie pomieszczeń za pomocą nawiewanego powietrza jest szybkie i efektywne. Te rozwiązania stosujemy najczęściej w mieszkaniach, domach i niewielkich lokalach użytkowych.

Pompy ciepła Versati

to idealne rozwiązanie dla domów jednorodzinnych. Mają one możliwość obsługi instalacji ogrzewania nisko- i średniotemperaturowego, przygotowania ciepłej wody użytkowej, a nawet chłodzenia pomieszczeń.



System GMV6 HR

to układ VRF dedykowany dla dużych obiektów jak hotele czy biurowce. Zaletą systemów jest jednoczesna realizacja pracy w trybie grzania i chłodzenia oraz integracja systemu z hydromodułem, co umożliwia współpracę z instalacją wodną. Właśnie dzięki temu rozwiązaniu podczas pracy w trybie chłodzenia odzyskane z instalacji ciepło może być przekazywane do układu wodnego, np. podziewając wodę użytkową.

Dofinansowanie

Dzięki prowadzonym w Polsce programom proekologicznym, inwestując w **ogrzewanie klimatyzatorami lub pompami ciepła**, można skorzystać z dofinansowania, przewidzianego dla domów mieszkalnych. Programy obejmują zarówno wymianę starego źródła ciepła na ekologiczne rozwiązanie (program Czyste powietrze), jak i zakup źródła ciepła dla nowych budynków (program Moje ciepło). Dodatkowo możliwe jest uzyskanie finansowania w programie Ulgi termomodernizacyjnej.

Programy te mają na celu współfinansowanie ekologicznych źródeł ciepła przy jednoczesnej dbałości o środowisko. Ich celem jest ograniczenie emisji szkodliwych substancji do atmosfery, które powstają w wyniku ogrzewania domów przestarzałymi źródłami ciepła i za pomocą niskiej jakości paliw. Inwestycja w nowe technologie zapewnia lepsze zarządzanie energią ciepłą w domu o każdej porze roku.

Urządzenia marki GREE spełniają szereg wymogów, które kwalifikują je do programów wsparcia. Zachęcamy do skorzystania z Zielonej Listy Materiałów i Urządzeń – ZUM, na której znalazły się urządzenia marki GREE, a która jest wiarygodnym źródłem weryfikacji producentów, przeznaczonym dla klientów indywidualnych i inwestorów.

Urządzenia Gree znajdują się na liście Zielonych Urządzeń i Materiałów – ZUM i kwalifikują się do otrzymania dofinansowania w ramach programów proekologicznych.

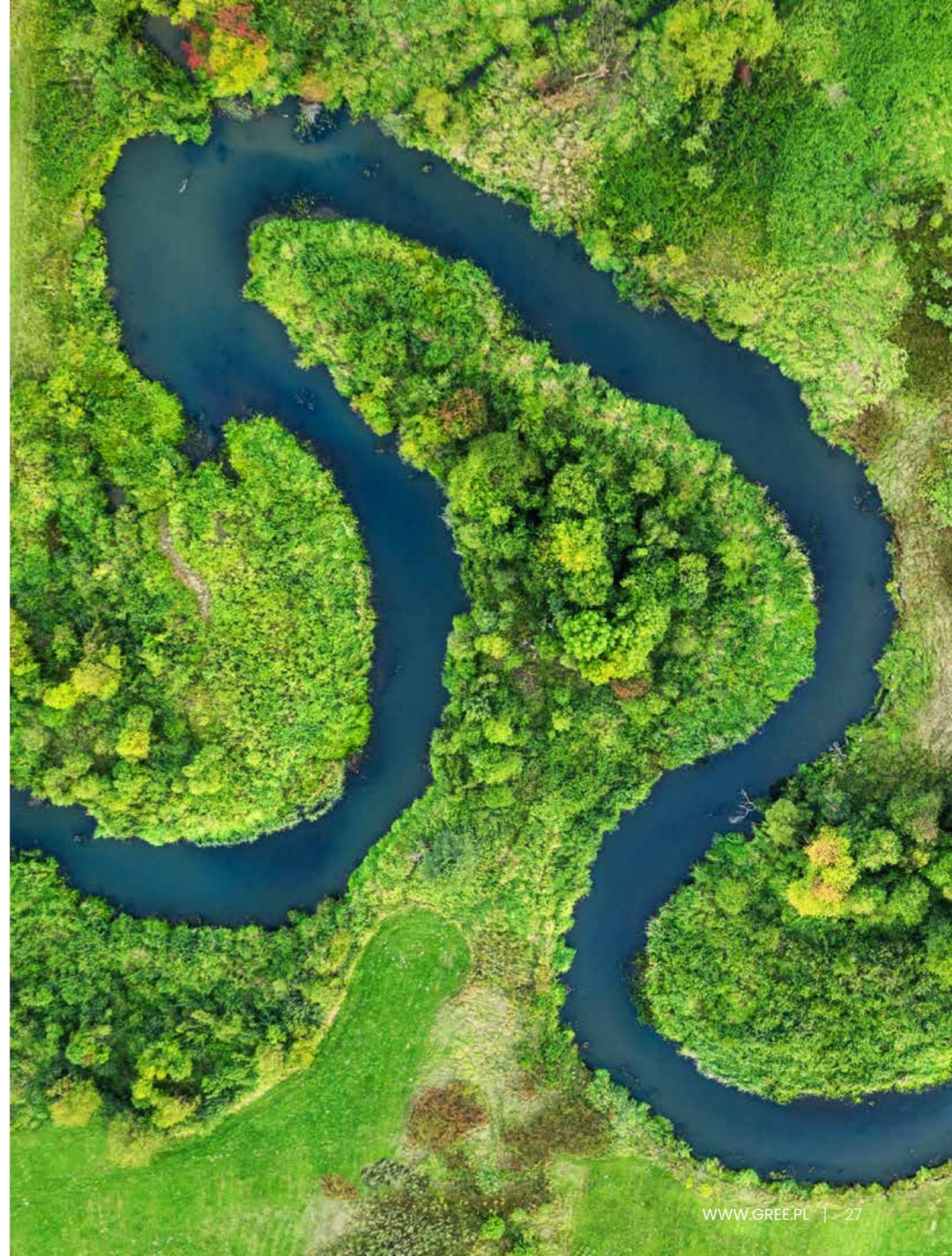

Sieć **Autoryzowanych Instalatorów Gree**

W Gree dbamy o najwyższy standard obsługi i bezpieczeństwo użytkowników końcowych. Firma Free Polska – wyłączny Przedstawiciel marki Gree w Polsce, stworzyła autorski program szkoleń, dzięki któremu podnosi kwalifikacje instalatorów, czyniąc ich **Autoryzowanymi Instalatorami marki Gree**. Ich zadaniem jest profesjonalne doradztwo techniczne przy doborze i instalacji urządzeń, co daje użytkownikowi kompleksowe wsparcie na etapie zakupu produktu oraz bezpieczeństwo jego użytkowania. Przekłada się to na długą i niezawodną eksploatację rozwiązania grzewczego w oparciu o pompy ciepła Versati, a także systemy klimatyzacji.

Wyłącznie zakup i montaż urządzenia przez Autoryzowanego Instalatora Gree daje **100% gwarancję i wsparcie producenta.**

Znajdź
Autoryzowanego Instalatora Gree
>> www.gree.pl/znajdz-instalatora

Aplikacja mobilna **Gree – Strefa Instalatora**



Aplikacja mobilna Gree – Strefa Instalatora to pionierskie narzędzie dla Autoryzowanych Instalatorów marki Gree, które skutecznie wspiera ich w codziennej pracy, zapewniając jednocześnie najwyższy standard obsługi użytkowników końcowych.



Elektroniczna gwarancja dla pomp ciepła

Twój instalator wprowadzi ją bezpośrednio do naszej bazy, co maksymalnie usprawni ewentualny proces reklamacyjny, bez konieczności przechowywania dokumentów w formie papierowej.



Baza wiedzy

Wszystkie niezbędne i aktualne dokumenty instalator ma dostępne na bieżąco, co gwarantuje najlepszą znajomość urządzeń i ich prawidłowy montaż oraz serwis.



Rejestracja instalacji

Instalator zaplanuje przegląd gwarancyjny Twojego urządzenia i przypomni Ci o nim na czas.



Bonusy i promocje

Dzięki nim Twój instalator przedstawi Ci zawsze aktualną i najbardziej korzystną ofertę.



Bezpłatne szkolenia

Podnoszą kwalifikacje instalatorów, co przekłada się na wysoką jakość obsługi i doradctwa w zakresie Twojej instalacji.



Reklamacje i szybki kontakt

Twój instalator jest obsługiwany w pierwszej kolejności, co daje gwarancję szybkiej naprawy Twojego urządzenia i dostępności części serwisowych.

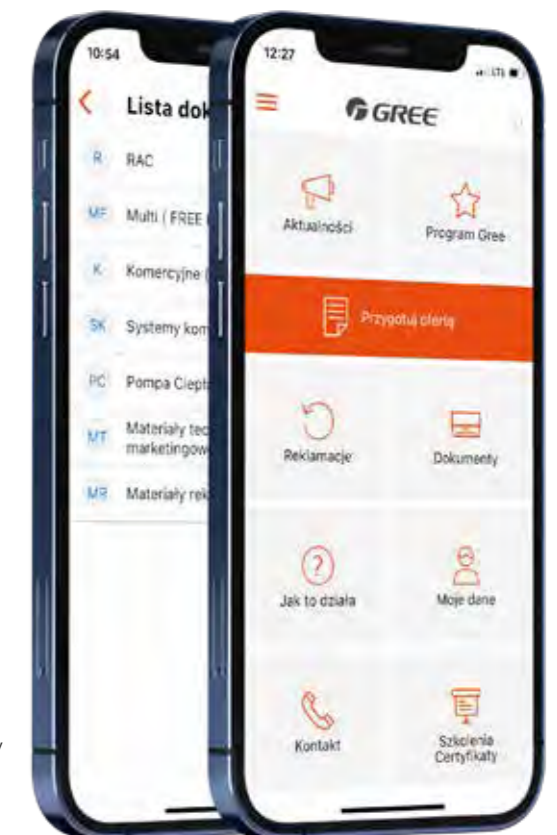

The GREE logo, consisting of a stylized 'G' symbol followed by the word 'GREE' in a bold, sans-serif font.A modern living room with a grey sofa, a white armchair, a large potted plant, and a wall-mounted air conditioner. The room has a textured wall and a dark floor.

Klimatyzatory
doskonale
do ogrzewania

Wydajne ogrzewanie

Klimatyzatory Gree to idealna opcja nie tylko do chłodzenia, ale również do ogrzewania pomieszczeń w okresach przejściowych, a także zimą! Dzięki wieloletnim staraniom inżynierów Gree, marka wprowadziła na rynek urządzenia, charakteryzujące się **wysoką wydajnością grzewczą, pracą do ekstremalnie niskich temperatur zewnętrznych** oraz **szeregiem funkcji wspierających efektywne ogrzewanie** pomieszczeń. Dzięki temu modele te zyskały opinię urządzeń **zaprojektowanych do grzania**. Gree oferuje do pracy zimowej zarówno modele z najwyższymi parametrami i najszerszymi możliwościami, jak i urządzenia budżetowe, spełniające wysokie wymagania komfortu cieplnego.

Poznaj

NOWE OBLICZE KLIMATYZACJI



Dlaczego warto **ogrzewać klimatyzatorem?**



Precyzyjne utrzymanie temperatury

Klimatyzatory pracują zgodnie z ustawieniami użytkownika tak, aby utrzymać zadaną w pomieszczeniu temperaturę. Mogą one kontrolować ją ze standardowego czujnika w urządzeniu lub w pilocie. Odczyt jest dzięki temu bardziej precyzyjny.

Łatwa obsługa

Eksploatacja klimatyzatorów wymaga od użytkownika jedynie włączenia ze standardowego pilota trybu grzania, nastawy temperatury oraz biegu wentylatora. Po uruchomieniu urządzenie jest w stanie pracować praktycznie bezobsługowo. Co więcej, klimatyzatory Gree oferują dodatkowe możliwości sterowania: zdalnie ze smartfona przez aplikację WiFi Gree+, przez sterownik naścienny lub bramkę BMS.

Ekologiczne rozwiązanie

Praca klimatyzatora nie generuje bezpośrednio żadnych zanieczyszczeń. Dzięki ich wykorzystaniu realnie wpływamy na czystość powietrza w naszej okolicy. Urządzenie, w przeciwieństwie do kotłów na paliwo stałe, nie wytwarza również żadnych stałych odpadów.

Wysoka efektywność energetyczna i energooszczędność

Wybrane modele charakteryzują się klasą efektywności energetycznej dla grzania nawet A+++ . Odpowiada temu SCOP nawet do 5,10. Oznacza to, że sezonowo z każdego kilowata mocy elektrycznej uzyskać możemy ponad 5 kW mocy cieplnej. Dzięki temu ogrzewanie klimatyzatorami nie wiąże się z wysokimi kosztami.



Szybkie ogrzewanie

Ogrzewanie klimatyzatorami jest wyjątkowo szybkie. Urządzenia są w stanie w czasie kilkunastu minut podnieść temperaturę powietrza w pomieszczeniu nawet o kilka stopni. Zależy to m.in. od dobranej wydajności, warunków otoczenia oraz charakterystyki pomieszczenia.

Dlaczego ogrzewać klimatyzatorami?

Klimatyzatory to pompy ciepła typu powietrze-powietrze. Dzięki temu są one w stanie w sezonie grzewczym zapewniać odpowiednią temperaturę w pomieszczeniach. Wykorzystanie ich do ogrzewania posiada wiele zalet.

ZESTAWIENIE MODELI DO OGRZEWANIA

Najwyższa wydajność



U-CROWN
SILVER / CHAMPAGNE

AMBER PRESTIGE

Dwustopniowa sprężarka	●	●
Graniczna temperatura zewnętrzna ogrzewania	-30°C	-30°C
Grzałka karteru sprężarki i tacy ociekowej	●	●
Gorący start	●	●
Funkcja utrzymania +8°C	●	●
Zakres wydajności grzewczej	3,20 ~ 5,30 KW	3,50 ~ 7,03 KW
Klasa energetyczna grzania	A++ ~ A+	A+++ ~ A+

Dwustopniowa sprężarka to nowoczesny kompresor sprężający czynnik chłodniczy dwuetapowo. Dzięki temu możliwe jest osiągnięcie jeszcze wyższych parametrów pracy. Przekłada się to na zdecydowaną poprawę wydajności i energooszczędności. Urządzenia z dwustopniową sprężarką jako jedyne w ofercie Gree są w stanie ogrzewać pomieszczenia nawet do temperatury -30°C na zewnątrz. Utrzymują przy tym bardzo wysoki stopień nominalnej wydajności grzewczej – nawet do 100% dla -15°C i ponad 90% dla -25°C.

Komfortowe ogrzewanie



LOMO LUXURY PLUS

FAIRY
DARK / SILVER / WHITE

Dwustopniowa sprężarka	–	–
Graniczna temperatura zewnętrzna ogrzewania	-25°C	-25°C
Grzałka karteru sprężarki i tacy ociekowej	●	●
Gorący start	●	●
Funkcja utrzymania +8°C	●	●
Zakres wydajności grzewczej	3,00 ~ 7,80 KW	3,00 ~ 7,80 KW
Klasa energetyczna grzania	A+	A+

Funkcja gorącego startu eliminuje powiewy chłodnego powietrza na początku pracy klimatyzatora w trybie grzania. Urządzenie uruchamia się dopiero wtedy, gdy wygrzany zostanie wymiennik ciepła jednostki wewnętrznej.

Funkcja utrzymania +8°C wykorzystywana jest do ekonomicznego ogrzewania czasowo nieużytkowanych pomieszczeń, takich jak domki letniskowe. Pozwala to zabezpieczyć obiekt przed znacznym wychłodzeniem i uszkodzeniem instalacji wodnych.

Grzałka tacy ociekowej zapobiega zamarzaniu kondensatu w tacy kroplin jednostki zewnętrznej. Dzięki temu jego odprowadzenie jest możliwe nawet w bardzo niskich temperaturach.

Grzałka karteru sprężarki wspomaga wygrzewanie oleju w niskich temperaturach. Zwiększa to stabilność i bezpieczeństwo pracy nawet w skrajnych warunkach.



Perfekcja Gree

U-Crown

Champagne / Silver

7
LAT
GWARANCJI

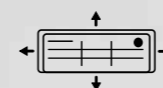

pionowa
i pozioma
żaluzja



oszczędzanie
energii



cicha praca



sterowanie
Wi-Fi

Najwyższy poziom komfortu!

U-Crown swoją nazwę zawdzięcza niespotykanej konstrukcji, która w przekroju przypomina literę „U”. Wyróżnia się nie tylko **opływowym kształtem**, ale też **pięknym i eleganckim panelem**. W zależności od wybranej wydajności, efekt błysku lub szcztokowanej stali dopełniają **ponadczasowy design** tego klimatyzatora. Model ten już od lat doceniany jest nie tylko za swoje wysublimowane wzornictwo, ale również za **wysokie parametry pracy i rozbudowane funkcje**. U-Crown to komfort na najwyższym poziomie.

Wydajność i efektywność na najwyższym poziomie

Gree U-Crown to jeden z dwóch modeli wyposażonych w **dwustopniową sprężarkę**, dzięki której może on pracować w znacznie szerszym zakresie temperatur zewnętrznych. Urządzenie wydajnie chłodzi pomieszczenia do temperatury zewnętrznej 54°C, a **ogrzewa do -30°C**. Ponadto jest w stanie utrzymywać nawet **90% wydajności grzewczej do -25°C**. Dodatkowo jego pracę charakteryzuje klasa efektywności energetycznej do **A++**.

Komfort w klasie Premium

U-Crown wyposażony jest w 7 biegów wentylatora, które umożliwiają bardzo **precyzyjną regulację intensywności nawiewu**, co wpływa na uzyskanie najwyższego komfortu w pomieszczeniu. Ponadto dzięki **automatycznym żaluzjom poziomym i pionowym** użytkownik ma możliwość dokładnego zarządzania kierunkiem dystrybucji powietrza. Klimatyzator wyróżnia także **wyjątkowo cicha praca**, która dodatkowo podnosi jego wartość użytkową.

Niewielka głębokość urządzenia

Oryginalna i unikatowa konstrukcja jednostki wewnętrznej, poza stylowym wyglądem, cechuje się wśród klimatyzatorów ściennych Gree najmniejszą głębokością nawet do 17 cm. Dzięki temu U-Crown jest dyskretnym modelem komponującym się w wielu wymagających i designerskich wnętrzach.



Silver

U-Crown

Champagne



Funkcje klimatyzatora U-Crown

wszelchstronne sterowanie



regulator czasowy dobowy



sterowanie wi-fi



pilot bezprzewodowy

komfort



pionowa i pozioma żaluzja



odczyt temp. z pilota



osuszanie



utrzymanie +8°C



7 biegów wentylatora

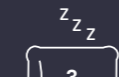

3 tryby snu



cicha praca

efektywna praca



inwerter



tryb turbo



oszczędzanie energii



grzałka sprężarki / tacy skroplin



dwustopniowa sprężarka

zdrowie



autoosuszanie



jonizator powietrza



filtry opcjonalne

inteligentna praca



inteligentne odszranianie



autodiagnoza błędów



auto restart



gorący start

* opcjonalnie

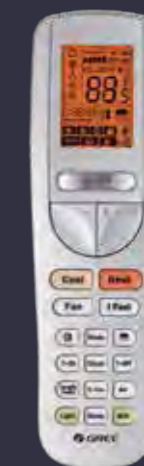

Sterownik standardowy (bezprzewodowy)

SAA1FB1

Klimatyzator U-Crown

PRODUKT			UC09(S/C)*	UC12(S/C)*	UC18(S/C)*
MODEL			GWH09UB-K6DNA4A	GWH12UB-K6DNA4A	GWH18UC-K6DNA4A
Wydajność (min/nom/max)	Chłodzenie	kW	0,30/2,70/4,30	0,30/3,53/4,80	1,20/5,30/6,50
	Grzanie		0,60/3,20/5,90	0,60/4,00/6,00	1,30/5,30/7,00
Zasilanie		f/V/Hz	1/220-240/50	1/220-240/50	1/220-240/50
Przewody zasilające (do jednostki zewnętrznej)		N x mm ²	3x1,5	3x1,5	3x2,5
Pobór mocy nominalny	Chłodzenie	kW	0,60	0,88	1,45
	Grzanie		0,78	1,00	1,43
EER		-	4,50	4,00	3,66
COP		-	4,10	4,00	3,70
SEER		-	7,50	7,20	6,80
SCOP		-	4,60	4,60	4,00
Klasa sezonowej efektywności energetycznej	Chłodzenie	-	A++	A++	A++
	Grzanie		A++	A++	A+
Pobór prądu (wartość nominalna)	Chłodzenie	A	3,7	5,8	6,5
	Grzanie		4,4	6,8	6,5
JEDNOSTKA WEWNĘTRZNA			GWH09UB-K6DNA4A/I	GWH12UB-K6DNA4A/I	GWH18UC-K6DNA4A/I
Przepływ powietrza	m ³ /h		550/450/390/330/290/250/220	650/500/450/400/330/250/200	850/750/650/600/500/400/340
Poziom ciśnienia akustycznego	dB(A)		41/36/32/28/25/23/20/19	42/37/33/29/26/23/21/19	46/40/37/33/28/24/22/21
Poziom mocy akustycznej	dB(A)		57/50/46/42/39/37/34/33	58/51/47/43/40/37/35/33	56/50/47/43/38/34/32/30
Zakres nastawy temperatury	°C		16-30	16-30	16-30
Wydajność osuszania	l/h		0,8	0,8	2,0
Moc silnika wentylatora	W		10	10	20
Waga netto/brutto	kg		11,5/14,0	11,5/14,0	14,0/17,0
Wymiary [szer. x wys. x głęb.]	mm		860×305×170	860×305×170	960×320×205
Sterownik standardowy (beprzewodowy) SAAIFBI	-		SAAIFBI (RF)	SAAIFBI (RF)	SAAIFBI (RF)
Sterownik opcjonalny (przewodowy)	-		-	-	-

JEDNOSTKA ZEWNĘTRZNA			GWH09UB-K6DNA4A/O	GWH12UB-K6DNA4A/O	GWH18UC-K6DNA4A/O
Sprężarka	Producent	-	GREE	GREE	GREE
	Typ	-	rotacyjna dwustopniowa	rotacyjna dwustopniowa	rotacyjna dwustopniowa
	Moc	W	1230	1230	1230
Wentylator	Przepływ powietrza	m ³ /h	2400	2400	3200
	Moc silnika	W	30	30	60
Zakres temperatur otoczenia	Chłodzenie	°C	-18-54	-18-54	-18-54
	Grzanie	°C	-30-24	-30-24	-30-24
Elektryczna grzałka karteru sprężarki/tacy ociekowej		-	Tak/Tak	Tak/Tak	Tak/Tak
Poziom ciśnienia akustycznego		dB(A)	52	53	57
Poziom mocy akustycznej		dB(A)	62	63	67
Czynnik chłodniczy	Typ	-	R32	R32	R32
	Ilość	kg	0,95	0,90	1,40
Maksymalna długość instalacji bez konieczności doładowania czynnika		m	5	5	5
Dodatkowa ilość czynnika chłodniczego powyżej 5 m instalacji		g/m	16	16	20
Średnica przewodów instalacji chłodniczej	Ciecz	mm	6,35	6,35	6,35
		cal	1/4"	1/4"	1/4"
	Gaz	mm	9,52	9,52	12,70
		cal	3/8"	3/8"	1/2"
Długość instalacji	Całkowita	m	15	20	25
	Różnica wysokości	m	10	10	10
Waga netto/brutto		kg	42,0/45,0	43,5/46,5	50,5/55,0
Wymiary [szer. x wys. x głęb.]		mm	899×596×378	899×596×378	965×700×396

Produkt w regularnej ofercie cenowej zgodnie z cennikiem na www.gree.pl

* S – Silver, C – Champagne

Wydajność chłodnicza i grzewcza podana dla następujących warunków:

Wydajność chłodnicza przy założeniu temperatury wewnętrznej 27°C (termometr suchy) / 19°C (termometr mokry) oraz temperatury zewnętrznej 35°C (termometr suchy) / 24°C (termometr mokry).

Wydajność grzewcza przy założeniu temperatury wewnętrznej 20°C (termometr suchy) / 15°C (termometr mokry) oraz temperatury zewnętrznej 7°C (termometr suchy) / 6°C (termometr mokry).



Perfekcja Gree

Amber Prestige

7
LAT
GWARANCJI



dwustopniowa
sprężarka



sterowanie
Wi-Fi



grzałka
sprężarki /
tacy skroplin



Inteligentne
odszywanie

Perfekcja dla wymagających

Amber Prestige spełni oczekiwania nawet najbardziej wymagających użytkowników. **Wysoka klasa energetyczna** i możliwość pracy przy skrajnych temperaturach zewnętrznych to kluczowe atuty tego modelu. Dodatkowo **bogate możliwości sterowania**, zarówno z pilota bezprzewodowego, jak i zdalnie za pomocą smartfona, potwierdzają wysoką klasę jego wykonania. Amber Prestige znajdzie uznanie wśród tych, którzy szukają perfekcyjnego wykonania i znakomitych parametrów działania w jednym urządzeniu.

Idealny do grzania

Amber Prestige wyposażony jest w dwustopniową sprężarkę, która zapewnia najbardziej efektywne działanie oraz możliwość pracy w skrajnych temperaturach zewnętrznych. Model ten **wydajnie ogrzewa pomieszczenia nawet przy temperaturach zewnętrznych -30°C**, a chłodzi przy 54°C. Ponadto jest urządzeniem **wyjątkowo energooszczędnym o klasie efektywności energetycznej do A+++**, co przekłada się na niskie koszty eksploatacji. To jedyny klimatyzator obok modelu U-Crown w ofercie Gree charakteryzujący się tak zaawansowaną technologią ogrzewania.

Pod pełną kontrolą

Poza standardowymi możliwościami sterowania, użytkownikowi udostępnione zostały bogate opcje dodatkowe. Model ten **można obsługiwać z pilota bezprzewodowego** oraz **zdalnie, z poziomu aplikacji Gree+ za pomocą smartfona lub tabletu z dowolnie wybranego miejsca**. Co więcej, Amber Prestige oferuje możliwość podłączenia sterownika ściennego, centralnego, modułu pozwolenia pracy czy bramki BMS BACnet. Gree Amber Prestige dzięki aż 7 biegom wentylatora i funkcji cichej pracy może pracować z bardzo niskim poziomem ciśnienia akustycznego jedynie 18 dB(A). Odpowiada to szumowi liści na lekkim wietrze. Dzięki temu jest on dyskretnym strażnikiem komfortu na najwyższym poziomie.



Amber Prestige



Funkcje klimatyzatora Amber Prestige

wszelstronne sterowanie

- regulator czasowy dobowy
- sterowanie wi-fi
- pilot bezprzewodowy
- regulator czasowy tygodniowy
- sterownik naścienny
- sterownik centralny
- sterowanie BMS
- moduł pozwolenia pracy

komfort

- pionowa i pozioma żaluzja
- odczyt temp. z pilota
- osuszanie
- utrzymanie +8°C
- 7 biegów wentylatora
- 3 tryby snu
- cicha praca

efektywna praca

- inwerter
- tryb turbo
- oszczędzanie energii
- grzałka sprężarki / tacy skroplin
- 1..2 dwustopniowa sprężarka

zdrowie

- autoosuszanie
- jonizator powietrza
- filtry opcjonalne

inteligentna praca

- inteligentne odszranianie
- autodiagnoza błędów
- auto restart
- gorący start



Sterownik standardowy (bezprzewodowy)
YAGIFB3

* opcjonalnie

Klimatyzator Amber Prestige

PRODUKT			AP09	AP12	AP18	AP24
MODEL			GWH09YD-S6DBA2A	GWH12YD-S6DBA2A	GWH18YE-S6DBA2B	GWH24YE-S6DBA2A
Wydajność (min/nom/max)	Chłodzenie	kW	0,70/2,70/5,00	0,85/3,53/5,00	1,20/5,30/7,20	2,00/7,03/9,00
	Grzanie		0,70/3,50/5,50	0,88/4,20/7,20	1,20/5,57/9,20	2,00/7,03/9,50
Zasilanie		f/v/Hz	1/220-240/50	1/220-240/50	1/220-240/50	1/220-240/50
Przewody zasilające (do jednostki zewnętrznej)		N x mm ²	3x1,5	3x1,5	3x2,5	3x2,5
Pobór mocy nominalny	Chłodzenie	kW	0,55	0,84	1,32	1,85
	Grzanie		0,75	0,95	1,32	1,75
EER		-	4,91	4,20	4,02	3,80
COP		-	4,70	4,42	4,22	4,00
SEER		-	8,50	8,50	6,60	6,50
SCOP		-	5,10	5,10	4,40	4,10
Klasa sezonowej efektywności energetycznej	Chłodzenie	-	A+++	A+++	A++	A++
	Grzanie		A+++	A+++	A+	A+
Pobór prądu (wartość nominalna)	Chłodzenie	A	3,5	5,1	5,9	11,0
	Grzanie		4,6	5,7	5,9	10,8
JEDNOSTKA WEWNĘTRZNA			GWH09YD-S6DBA2A/I	GWH12YD-S6DBA2A/I	GWH18YE-S6DBA2B/I	GWH24YE-S6DBA2A/I
Przepływ powietrza		m ³ /h	800/720/670/620/560/500/450	800/730/680/630/580/530/430	1200/1150/1050/950/850/780/600	1200/1050/950/900/850/800/750
Poziom ciśnienia akustycznego		dB(A)	43/41/38/36/33/31/18	46/43/41/38/36/34/21	48/45/43/40/37/35/33	50/46/43/41/39/37/35/27
Poziom mocy akustycznej		dB(A)	58/51/48/46/43/41/28	58/55/53/50/48/46/33	60/57/55/52/49/47/45	64/60/57/55/53/51/49/41
Zakres nastawy temperatury		°C	16-30 (dla grzania 8-30)	16-30 (dla grzania 8-30)	16-30 (dla grzania 8-30)	16-30 (dla grzania 8-30)
Wydajność osuszania		l/h	0,8	1,4	1,8	2,0
Moc silnika wentylatora		W	60	60	60	70
Waga netto/brutto		kg	13,0/16,0	13,5/16,5	16,5/20,0	16,5/20,0
Wymiary [szer. x wys. x głęb.]		mm	996×301×225	996×301×225	1101×327×249	1101×327×249
Sterownik standardowy (beprzewodowy)		-	YAGIFB3(IR)	YAGIFB3(IR)	YAGIFB3(IR)	YAGIFB3(IR)
Sterownik opcjonalny (przewodowy)		-	XK76	XK76	XK76	XK76

JEDNOSTKA ZEWNĘTRZNA			GWH09YD-S6DBA2A/O	GWH12YD-S6DBA2A/O	GWH18YE-S6DBA2A/O	GWH24YE-S6DBA2A/O
Sprężarka	Producent	-	GREE	GREE	GREE	GREE
	Typ	-	rotacyjna dwustopniowa	rotacyjna dwustopniowa	rotacyjna dwustopniowa	rotacyjna dwustopniowa
	Moc	W	1230	1230	2260	2050
Wentylator	Przepływ powietrza	m ³ /h	2400	2400	4000	4000
	Moc silnika	W	30	30	90	90
Zakres temperatur otoczenia	Chłodzenie	°C	-18-52	-18-54	-18-52	-18-52
	Grzanie	°C	-30-24	-30-24	-30-24	-30-24
Elektryczna grzałka karteru sprężarki / tacy ociekowej		-	Tak/Tak	Tak/Tak	Tak/Tak	Tak/Tak
Poziom ciśnienia akustycznego		dB(A)	53	54	56	56
Poziom mocy akustycznej		dB(A)	62	62	63	66
Czynnik chłodniczy	Typ	-	R32	R32	R32	R32
	Ilość	kg	1,00	1,00	1,50	2,00
Maksymalna długość instalacji bez konieczności doładowania czynnika		m	5	5	5	7,5
Dodatkowa ilość czynnika chłodniczego powyżej 5 m instalacji		g/m	20	16	40	50
Średnica przewodów instalacji chłodniczej	Ciecz	mm	6,35	6,35	6,35	6,35
		cal	1/4"	1/4"	1/4"	1/4"
	Gaz	mm	9,52	9,52	15,88	15,88
		cal	3/8"	3/8"	5/8"	5/8"
Długość instalacji	Całkowita	m	15	20	40	50
	Różnica wysokości	m	10	10	20	30
Waga netto/brutto		kg	44,5/47,5	45,5/48,5	62,5/67,0	65,0/70,0
Wymiary [szer. x wys. x głęb.]		mm	899×596×378	899×596×378	1003×790×427	1003×790×427

Wydajność chłodnicza i grzewcza podana dla następujących warunków:

Wydajność chłodnicza przy założeniu temperatury wewnętrznej 27°C (termometr suchy) / 19°C (termometr mokry) oraz temperatury zewnętrznej 35°C (termometr suchy) / 24°C (termometr mokry).

Wydajność grzewcza przy założeniu temperatury wewnętrznej 20°C (termometr suchy) / 15°C (termometr mokry) oraz temperatury zewnętrznej 7°C (termometr suchy) / 6°C (termometr mokry).

Produkt w regularnej ofercie cenowej zgodnie z cennikiem na www.gree.pl

Sterowniki opcjonalne:



* wymagane XK76 dla każdej z jednostek

** wymagane moduły MK010 dla każdej z jednostek



Design Gree

Fairy
Dark / Silver / White

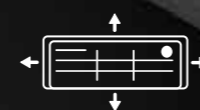

pionowa
i pozioma
żaluzja



sterowanie
Wi-Fi



grzałka
sprężarki /
tacy skroplin



inwerter

Design i jakość!

Fairy to klimatyzator wyróżniający się eleganckim wyglądem i oryginalną obudową. Jego wyjątkowy design uzyskany został poprzez zastosowanie zaokrąglonego panelu przedniego. **Panele Silver i Dark występują w wykonaniu matowym, a White – w błyszczącym.** Wysoka efektywność pracy, szeroki zakres temperatur zewnętrznych, precyzyjna kontrola temperatury czy wygodne sterowanie przez Wi-Fi, to znaki rozpoznawcze tego modelu. Fairy to idealne połączenie **najwyższej jakości i wyszukanego designu.**

Uniwersalny wybór

Klimatyzator Fairy poza atrakcyjnym designem jest urządzeniem wszechstronnym. **Dzięki wysokim parametrom i zastosowanym funkcjom może on zarówno wyjątkowo wydajnie chłodzić, jak i ogrzewać pomieszczenia.** Model ten może pracować w chłodzeniu nawet do temperatury +50°C na zewnątrz i -25°C w grzaniu, przez co sprawdzi się w każdych warunkach. Dodatkowo, aby podnieść niezawodność pracy, został **wyposażony w grzałkę, która zapobiega zamarzaniu wody w tacy ociekowej oraz funkcję ogrzewania czasowo nieużytkowanych pomieszczeń (utrzymanie +8°C).**

Nowa konstrukcja – nowe możliwości!

Klimatyzator Fairy w najnowszej odsłonie zyskał nowe funkcje i cechy. Starania producenta pozwoliły osiągnąć **szerszy zakres temperatur pracy** oraz **wyższe współczynniki efektywności** dla największych wydajności. Dodatkowo wszystkie modele wyposażone zostały w automatyczne **żaluzje pionowe i poziome** oraz **funkcję samooczyszczania.**





panel matowy
Dark



panel matowy
Silver



panel błysk
White

Fairy

Funkcje klimatyzatora Fairy

wszelkstronne sterowanie



regulator czasowy dobowy



sterowanie wi-fi



pilot bezprzewodowy



regulator czasowy tygodniowy



sterownik naścienny



sterownik centralny



sterowanie BMS



moduł pozwolenia pracy

komfort

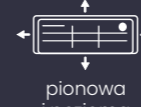

pionowa i pozioma żaluzja



odczyt temp. z pilota



osuszanie



utrzymanie +8°C



7 biegów wentylatora

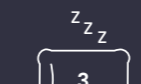

3 tryby snu



cicha praca

efektywna praca



inwerter



tryb turbo



oszczędzanie energii



grzałka sprężarki / tacy skroplin

zdrowie



autoosuszanie



jonizator powietrza



filtry opcjonalne



samooczyszczanie

inteligentna praca



inteligentne odszranianie



autodiagnoza błędów



auto restart

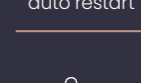

gorący start

* opcjonalnie



Sterownik standardowy (bezprzewodowy)
YAC1FB9

Klimatyzator Fairy

PRODUKT			FA09(D/S/W)*	FA12(D/S/W)*	FA18(D/S/W)*	FA24(D/S/W)*
MODEL			GWH09ACC-K6DNA1F	GWH12ACC-K6DNA1F	GWH18ACDXF-K6DNA1A	GWH24ACE-K6DNA1I
Wydajność (min/nom/max)	Chłodzenie	kW	0,80/2,70/3,80	0,90/3,51/4,40	1,26/5,30/6,60	2,00/7,10/8,85
	Grzanie		0,90/3,00/4,25	0,90/3,81/4,70	1,40/5,60/7,50	1,80/7,80/9,45
Zasilanie		f/v/Hz	1/220-240/50	1/220-240/50	1/220-240/50	1/220-240/50
Przewody zasilające (do jednostki zewnętrznej)		N x mm ²	3x1,5	3x1,5	3x2,5	3x2,5
Pobór mocy nominalny	Chłodzenie	kW	0,70	0,96	1,41	2,03
	Grzanie		0,70	0,95	1,33	2,00
EER		-	3,88	3,65	3,75	3,50
COP		-	4,29	4,00	4,20	3,90
SEER		-	7,50	7,10	7,60	7,00
SCOP		-	4,20	4,10	4,30	4,20
Klasa sezonowej efektywności energetycznej	Chłodzenie	-	A++	A++	A++	A++
	Grzanie		A+	A+	A+	A+
Pobór prądu (wartość nominalna)	Chłodzenie	A	3,1	4,3	6,5	9,0
	Grzanie		3,2	4,6	6,2	9,3
JEDNOSTKA WEWNĘTRZNA			GWH09ACC-K6DNA1F/I	GWH12ACC-K6DNA1F/I	GWH18ACDXF-K6DNA1A/I	GWH24ACE-K6DNA1I/I
Przepływ powietrza	m ³ /h		610/570/540/470/440/420/390	700/650/600/540/480/420/360	850/750/680/610/570/520/460	1250/1100/1000/950/900/850/800
Poziom ciśnienia akustycznego	dB(A)		38/36/34/31/29/27/25	42/38/35/32/29/27/25	43/41/39/37/35/32/31	48/44/41/40/38/36/33
Poziom mocy akustycznej	dB(A)		54/48/46/43/41/39/37	57/50/47/44/41/39/37	60/57/55/54/52/50/46	64/59/56/55/53/51/48
Zakres nastawy temperatury	°C		16-30	16-30	16-30	16-30
Wydajność osuszania	l/h		1,7	1,4	1,9	2,4
Moc silnika wentylatora	W		20	20	45	60
Waga netto/brutto	kg		11,0/13,0	11,0/13,0	13,0/15,5	16,5/19,5
Wymiary [szer. x wys. x głęb.]	mm		889×294×212	889×294×212	1013×307×221	1122×329×247
Sterownik standardowy (bezprowadowy)	-		YAC1FB9 (IR)	YAC1FB9 (IR)	YAC1FB9 (IR)	YAC1FB9 (IR)
Sterownik opcjonalny (przewodowy)	-		XK76	XK76	XK76	XK76

* D – Dark, S – Silver, W – White

JEDNOSTKA ZEWNĘTRZNA			GWH09AFC-K6DNA2F/O	GWH12AFC-K6DNA2F/O	GWH18ACDXF-K6DNA1A/O	GWH24AFE-K6DNA2I/O
Sprężarka	Producent	-	GREE	GREE	GREE	GREE
	Typ	-	rotacyjna	rotacyjna	rotacyjna	rotacyjna
	Moc	W	757	-	1330	1610
Wentylator	Przepływ powietrza	m ³ /h	1950	1950	3600	3600
	Moc silnika	W	30	30	60	60
Zakres temperatur otoczenia	Chłodzenie	°C	-15-50	-15-50	-15-50	-15-50
	Grzanie	°C	-25-30	-25-30	-25-30	-25-30
Elektryczna grzałka karteru sprężarki /tacy ociekowej		-	Tak/Tak	Tak/Tak	Tak/Tak	Tak/Tak
Poziom ciśnienia akustycznego		dB(A)	50	52	57	59
Poziom mocy akustycznej		dB(A)	61	63	64	70
Czynnik chłodniczy	Typ	-	R32	R32	R32	R32
	Ilość	kg	0,53	0,57	1,00	1,50
Maksymalna długość instalacji bez konieczności doładowania czynnika		m	5	5	5	5
Dodatkowa ilość czynnika chłodniczego powyżej 5 m instalacji		g/m	16	16	16	40
Średnica przewodów instalacji chłodniczej	Ciecz	mm	6,35	6,35	6,35	6,35
		cal	1/4"	1/4"	1/4"	1/4"
	Gaz	mm	9,52	9,52	12,70	15,88
		cal	3/8"	3/8"	1/2"	5/8"
Długość instalacji	Całkowita	m	15	15	25	25
	Różnica wysokości	m	10	10	10	10
Waga netto/brutto		kg	23,5/26,0	24,5/27,0	40,5/45,0	41,5/46,0
Wymiary [szer. x wys. x głęb.]		mm	732×555×330	732×555×330	958×660×402	958×660×402

Wydajność chłodnicza i grzewcza podana dla następujących warunków:

Wydajność chłodnicza przy założeniu temperatury wewnętrznej 27°C (termometr suchy) / 19°C (termometr mokry) oraz temperatury zewnętrznej 35°C (termometr suchy) / 24°C (termometr mokry).

Wydajność grzewcza przy założeniu temperatury wewnętrznej 20°C (termometr suchy) / 15°C (termometr mokry) oraz temperatury zewnętrznej 7°C (termometr suchy) / 6°C (termometr mokry).

Produkt w regularnej ofercie cenowej zgodnie z cennikiem na www.gree.pl

Sterowniki opcjonalne:



* wymagane XK76 dla każdej z jednostek

** wymagane moduły MK010 dla każdej z jednostek



Klasyka komfortu

Lomo Luxury Plus



tryb turbo



sterowanie
Wi-Fi



grzałka
sprężarki /
tacy skroplin



utrzymanie
+8°C

Przetestuj większe możliwości!

Lomo Luxury Plus to gwarancja znakomitych parametrów pracy i **rozbudowanych funkcji urządzenia** dostępnych w standardzie. Dzięki unowocześnionej konstrukcji model zyskał dodatkowe funkcjonalności, jak **sterowanie nawiewem powietrza w pionie i poziomie**, więcej biegów wentylatora i trybów snu. Lomo Luxury Plus to również **uniwersalny design**, który znajdzie odpowiednie miejsce w dowolnie zaaranżowanej przestrzeni. Lomo Luxury to klasyczny model, cieszący się popularnością na rynku polskim od wielu lat. Jego ostatnia wersja jest wzbogacona o jeszcze lepsze parametry pracy.

Precyzyjna kontrola klimatu

Seria Lomo Luxury to urządzenia sprawdzone w różnych zastosowaniach i od lat oferowane przez Gree w Polsce. Najnowszy model Lomo Luxury Plus ze względu na szeroki przekrój funkcji **jest w stanie spełnić różne oczekiwania klientów, zarówno jeśli chodzi o precyzyjną kontrolę klimatu w pomieszczeniu** (automatyczna żaluzja pionowa i pozioma, 7 biegów wentylatora, funkcja odczytu temperatury z pilota), **inteligentne sterowanie** (m.in. pilot i moduł Wi-Fi w standardzie, opcjonalnie sterowniki naścienne i bramka BMS BACnet), jak i **dbałość o zdrowie użytkowników** (jonizator powietrza, opcjonalnie dodatkowe filtry oraz lampa LED UV).

Klasyczne i uniwersalne zastosowania

Lomo Luxury Plus to najwyższy model serii Lomo, który może niezawodnie pracować nawet w pomieszczeniach ze specyficznymi wymogami. **Aby spełnić wymagania użytkowników, wyposażony został m.in. w grzałki tacy ociekowej i karтеру kompresora, szeroki zakres pracy dla chłodzenia i ogrzewania oraz jonizator powietrza.**









5
LAT
GWARANCJI



Lomo Luxury Plus

Funkcje klimatyzatora **Lomo Luxury Plus**

wszechstronne sterowanie





-  regulator czasowy dobowy
-  sterowanie wi-fi
-  pilot bezprzewodowy
-  regulator czasowy tygodniowy
-  sterownik naścienny
-  sterownik centralny
-  sterowanie BMS
-  moduł pozwolenia pracy

* opcjonalnie



komfort

-  pionowa i pozioma żaluzja
-  odczyt temp. z pilota
-  osuszanie
-  utrzymanie +8°C
-  7 biegów wentylatora
-  3 tryby snu
-  cicha praca





efektywna praca

-  inwerter
-  tryb turbo
-  oszczędzanie energii
-  grzałka sprężarki / tacy skroplin

zdrowie

-  autoosuszanie
-  jonizator powietrza
-  filtry opcjonalne

inteligentna praca

-  inteligentne odszranianie
-  autodiagnoza błędów
-  auto restart
-  gorący start



Sterownik standardowy (bezprzewodowy)
YAC1FB9

Klimatyzator Lomo Luxury Plus

PRODUKT			LLP09	LLP12	LLP18	LLP24
MODEL			GWH09QC-K6DNB2F	GWH12QC-K6DNB2F	GWH18QD-K6DNB2I	GWH24QE-K6DNB2I
Wydajność (min/nom/max)	Chłodzenie	kW	0,80/2,70/3,80	0,90/3,51/4,40	1,00/5,20/6,10	2,00/7,10/8,85
	Grzanie		0,90/3,00/4,25	0,90/3,81/4,70	1,10/5,60/6,60	1,80/7,80/9,45
Zasilanie		f/v/Hz	1/220-240/50	1/220-240/50	1/220-240/50	1/220-240/50
Przewody zasilające (do jednostki zewnętrznej)		N x mm ²	3x1,5	3x1,5	3x2,5	3x2,5
Pobór mocy nominalny	Chłodzenie	kW	0,70	0,96	1,58	2,03
	Grzanie		0,70	0,95	1,44	2,00
EER		-	3,89	3,65	3,30	3,50
COP		-	4,29	4,00	3,90	3,90
SEER		-	7,50	7,10	7,10	7,00
SCOP		-	4,20	4,10	4,20	4,20
Klasa sezonowej efektywności energetycznej	Chłodzenie	-	A++	A++	A++	A++
	Grzanie		A+	A+	A+	A+
Pobór prądu (wartość nominalna)	Chłodzenie	A	3,1	4,3	7,1	9,0
	Grzanie		3,2	4,6	6,3	9,3
JEDNOSTKA WEWNĘTRZNA			GWH09QC-K6DNB2F/I	GWH12QC-K6DNB2F/I	GWH18QD-K6DNB2I/I	GWH24QE-K6DNB2I/I
Przepływ powietrza		m ³ /h	610/570/540/470/440/420/390	700/650/600/540/480/420/360	850/750/680/610/570/520/460	1250/1100/1000/950/900/850/800
Poziom ciśnienia akustycznego		dB(A)	38/36/34/31/29/27/25	42/38/35/32/29/26/25	44/43/41/38/36/34/30	48/44/41/40/38/36/33
Poziom mocy akustycznej		dB(A)	54/48/46/43/41/39/37	57/50/47/44/41/38/37	60/56/54/51/49/47/43	64/59/56/55/53/51/48
Zakres nastawy temperatury		°C	16-30	16-30	16-30	16-30
Wydajność osuszania		l/h	1,7	1,4	1,9	2,4
Moc silnika wentylatora		W	20	20	45	60
Waga netto/brutto		kg	10,5/12,5	11,0/13,0	13,0/15,5	16,0/19,0
Wymiary [szer. x wys. x głęb.]		mm	845×289×209	845×289×209	970×300×224	1078×325×246
Sterownik standardowy (bezprowadowy)		-	YACIFB9 (IR)	YACIFB9 (IR)	YACIFB9 (IR)	YACIFB9 (IR)
Sterownik opcjonalny (przewodowy)		-	XK76	XK76	XK76	XK76

JEDNOSTKA ZEWNĘTRZNA			GWH09AFC-K6DNA2F/O	GWH12AFC-K6DNA2F/O	GWH18AFD-K6DNA2I/O	GWH24AFE-K6DNA2I/O
Sprężarka	Producent	-	GREE	GREE	GREE	GREE
	Typ	-	rotacyjna	rotacyjna	rotacyjna	rotacyjna
	Moc	W	757	-	1096	1610
Wentylator	Przepływ powietrza	m ³ /h	1950	1950	2200	3600
	Moc silnika	W	30	30	30	60
Zakres temperatur otoczenia	Chłodzenie	°C	-15-50	-15-50	-15-50	-15-50
	Grzanie	°C	-25-30	-25-30	-25-30	-25-30
Elektryczna grzałka karteru sprężarki /tacy ociekowej		-	Tak/Tak	Tak/Tak	Tak/Tak	Tak/Tak
Poziom ciśnienia akustycznego		dB(A)	50	52	56	59
Poziom mocy akustycznej		dB(A)	61	63	65	70
Czynnik chłodniczy	Typ	-	R32	R32	R32	R32
	Ilość	kg	0,53	0,57	0,82	1,50
Maksymalna długość instalacji bez konieczności doładowania czynnika		m	5	5	5	5
Dodatkowa ilość czynnika chłodniczego powyżej 5 m instalacji		g/m	16	16	16	40
Średnica przewodów instalacji chłodniczej	Ciecz	mm	6,35	6,35	6,35	6,35
		cal	1/4"	1/4"	1/4"	1/4"
	Gaz	mm	9,52	9,52	12,70	15,88
		cal	3/8"	3/8"	1/2"	5/8"
Długość instalacji	Całkowita	m	15	15	25	25
	Różnica wysokości	m	10	10	10	10
Waga netto/brutto		kg	23,5/26,0	24,5/27,0	30,5/33,0	41,5/46,0
Wymiary [szer. x wys. x głęb.]		mm	732×555×330	732×555×330	802×555×350	958×660×402

Wydajność chłodnicza i grzewcza podana dla następujących warunków:

Wydajność chłodnicza przy założeniu temperatury wewnętrznej 27°C (termometr suchy) / 19°C (termometr mokry) oraz temperatury zewnętrznej 35°C (termometr suchy) / 24°C (termometr mokry).

Wydajność grzewcza przy założeniu temperatury wewnętrznej 20°C (termometr suchy) / 15°C (termometr mokry) oraz temperatury zewnętrznej 7°C (termometr suchy) / 6°C (termometr mokry).

Produkt w regularnej ofercie cenowej zgodnie z cennikiem na www.gree.pl

Sterowniki opcjonalne:



* wymagane XK76 dla każdej z jednostek

** wymagane moduły MK010 dla każdej z jednostek



Pompy **ciepła**

Pompy ciepła – energia przyszłości

Pompy ciepła Gree Versati to **nowoczesne i energooszczędne** źródło ciepła, które znajduje zastosowanie zarówno w budynkach i domach nowopowstałych, jak i tych modernizowanych. To najbardziej ekonomiczny i ekologiczny sposób **ogrzewania** pomieszczeń i przygotowania **ciepłej wody** użytkowej, a także **chłodzenia**.

Zaletą pompy ciepła jest fakt, że ciepło pobrane z powietrza zewnętrznego, stanowiące zdecydowaną większość ciepła oddanego do budynku, jest **całkowicie bezpłatne**. Jedynym kosztem jest dostarczenie energii elektrycznej do zasilania układu. Stosunek ciepła, uzyskanego w celu ogrzewania budynku, do ilości pobranej energii elektrycznej, określa **współczynnik COP**, czyli wskaźnik efektywności ogrzewania pompy ciepła. **Im jego wartość wyższa, tym wyższa jest efektywność pracy urządzenia**. Dla Gree Versati może on wynosić nawet 5. To oznacza, że z jednego kilowata mocy elektrycznej uzyskać można aż 5 kW mocy grzewczej.

$$\text{Współczynnik COP} = \frac{4 \text{ kW} + 1 \text{ kW}}{1 \text{ kW}} = 5$$

Pompa ciepła Gree Versati pobiera ciepło z otoczenia budynku, jakim jest powietrze zewnętrzne, aby wykorzystać je do **ogrzewania i podgrzewania ciepłej wody użytkowej**. Głównymi elementami urządzenia są wymiennik pobierający ciepło z powietrza zewnętrznego (parownik) i przekazujący go do krążącego w układzie czynnika chłodniczego. Ten z kolei poprzez wymiennik płytowy (skraplacz) oddaje uzyskane ciepło użytkowe do wody w instalacji grzewczej budynku lub zbiornika ciepłej wody użytkowej. Elementem, który napędza cały obieg, jest sprężarka. W modelach Gree Versati jest to **najnowocześniejsza, dwustopniowa sprężarka inwerterowa**, charakteryzująca się **najwyższą wydajnością i niezawodnością nawet w skrajnych warunkach**.

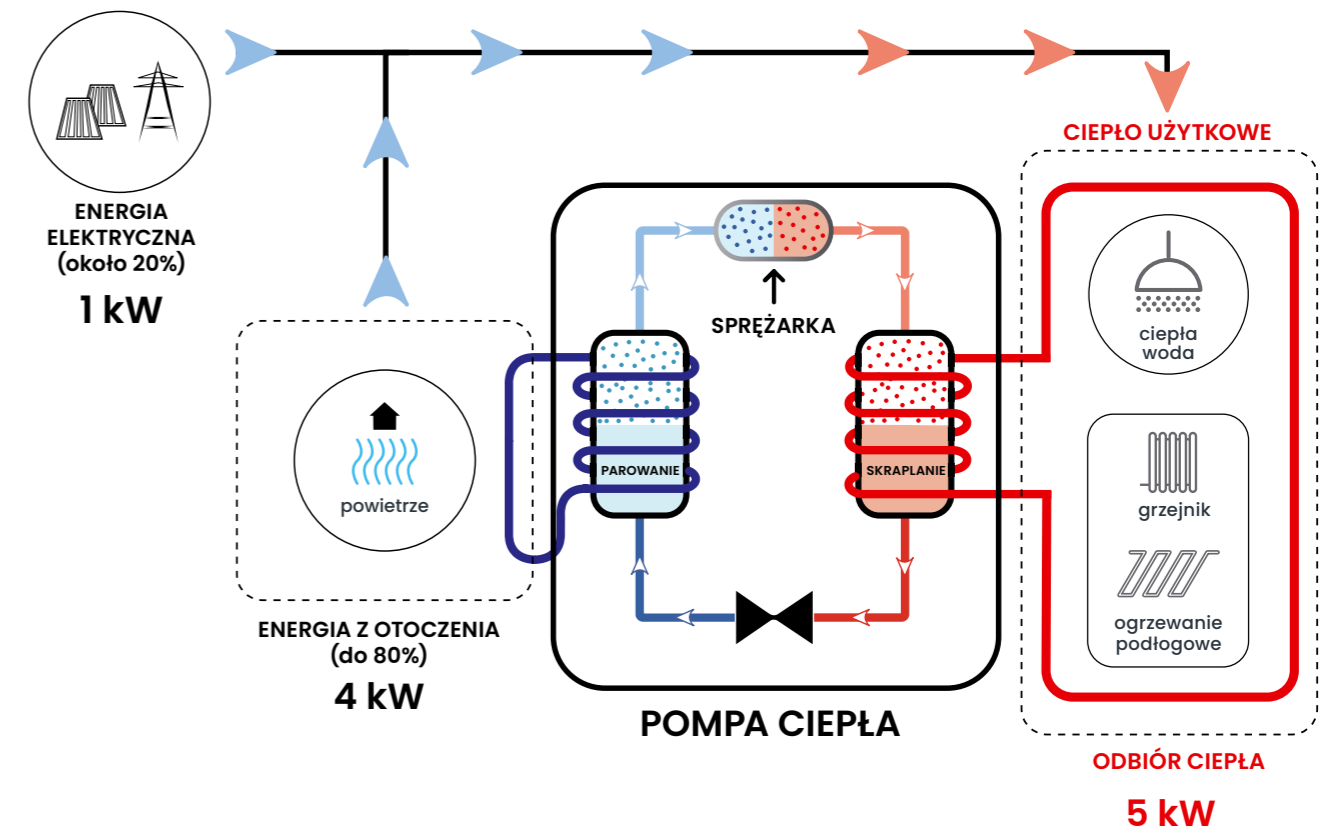

Szerokie możliwości zastosowania

Pompa ciepła Versati **najwydajniej pracuje w oparciu o instalacje płaszczyznowe, tzw. podłogówkę**, które wymagają zasilania wodą o stosunkowo niskiej temperaturze. Rozwiązanie takie przekłada się na **minimalizację kosztów ogrzewania**. W ekologicznych domach stosuje się dodatkowo panele **fotowoltaiczne**, które umożliwiają samodzielną produkcję energii elektrycznej na potrzeby gospodarstwa domowego. Pompy ciepła alternatywnie mogą być zintegrowane z klasycznymi grzejnikami średnitemperaturowymi lub klimakonwektorami.

Instalacja ogrzewania płaszczyznowego

To układ wodnych rur najczęściej w jastrychu, czyli wylewce, przekazujący ciepło do ogrzewanych pomieszczeń. Możliwe jest również wykonanie instalacji płaszczyznowych w ścianach lub sufitach, co sprzyja efektywnemu chłodzeniu.

Jednostka wewnętrzna Split

Łączy instalację czynnika chłodniczego z układem wodnym budynku. W jednostce wewnętrznej zabudowany jest również sterownik.

Panele fotowoltaiczne

To układ generujący energię elektryczną, wykorzystujący promieniowanie słoneczne. Dzięki temu może on być alternatywnym źródłem zasilania pompy ciepła.

Jednostka zewnętrzna SPLIT

Pobiera z powietrza zewnętrznego ciepło, wykorzystywane do ogrzewania budynku. Łączy się z jednostką wewnętrzną instalacją czynnika chłodniczego.

Zbiornik ciepłej wody użytkowej

Jest wyposażony w wymiennik ciepła, tzw. „wężownicę”, realizującą przekazywanie ciepła do wody użytkowej. Pełni także funkcję zbiornika podgrzanej wody, wykorzystywanej do celów sanitarnych. Dla modeli All in One zbiornik zintegrowany jest z jednostką wewnętrzną.

Odbiorniki ciepłej wody użytkowej

To wszystkie punkty poboru podgrzanej wody użytkowej, jak umywalki, zlewy czy wanny.

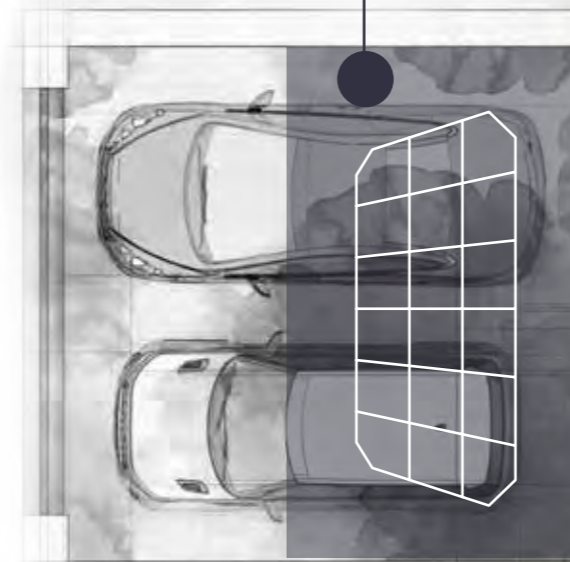

Modelowe rozwiązania

Pompy ciepła Versatii to szerokie możliwości **dopasowania do potrzeb** użytkowników, jak również **uwarunkowań technicznych budynku**. Każde przykładowe rozwiązanie umożliwia realizację efektywnego procesu ogrzewania i/lub przygotowania ciepłej wody użytkowej w oparciu o urządzenia Gree. Pompa może współpracować w różnych układach, umożliwiając nie tylko **ogrzewanie**, ale także **chłodzenie pomieszczeń**. Każde z rozwiązań wyróżnia się indywidualnymi możliwościami oraz wymiernymi korzyściami w użytkowaniu. Poniżej przedstawiono schematy ogrzewania niskotemperaturowego, płaszczyznowego (np. podłogowego), w różnych konfiguracjach dla pompy ciepła typu split.



Pompa ciepła współpracująca z instalacją ogrzewania płaszczyznowego to **najwyższa efektywność** dzięki stosunkowo niskiej temperaturze wody zasilającej. Co więcej, ciepło przekazywane jest do budynku równomiernie oraz w dużym stopniu na drodze komfortowego promieniowania. Sama instalacja płaszczyznowa daje możliwość zarówno ogrzewania, jak i chłodzenia budynku. Układ ten charakteryzuje się ponadto dużą bezwładnością, co przekłada się na **długie utrzymywanie ciepła** oraz **brak gwałtownych zmian temperatury w budynku**.

Rozbudowanie systemu pompy ciepła z instalacją płaszczyznową o układ ze zbiornikiem ciepłej wody użytkowej umożliwia **dwufunkcyjne działanie**. Zaletami wykorzystywania instalacji płaszczyznowej są najwyższa efektywność, równomierne i komfortowe ogrzewanie, możliwość chłodzenia oraz duża bezwładność. Ponadto urządzenie może przygotowywać **ciepłą wodę użytkową na potrzeby domowników**.

Wersja podstawowa SPLIT

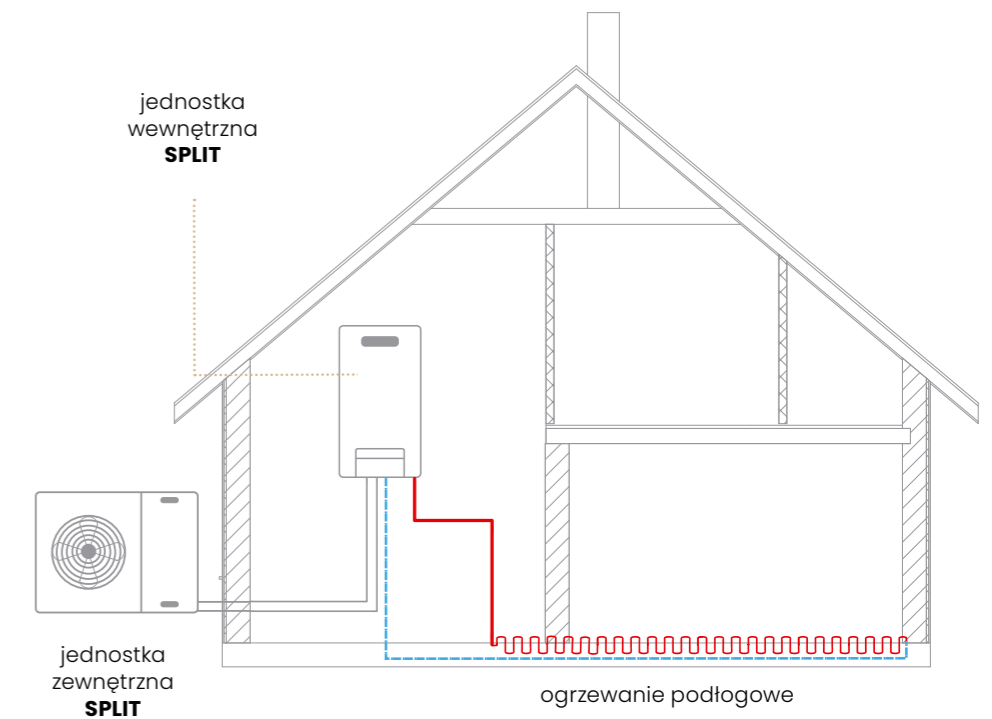

SPLIT + zbiornik CWU

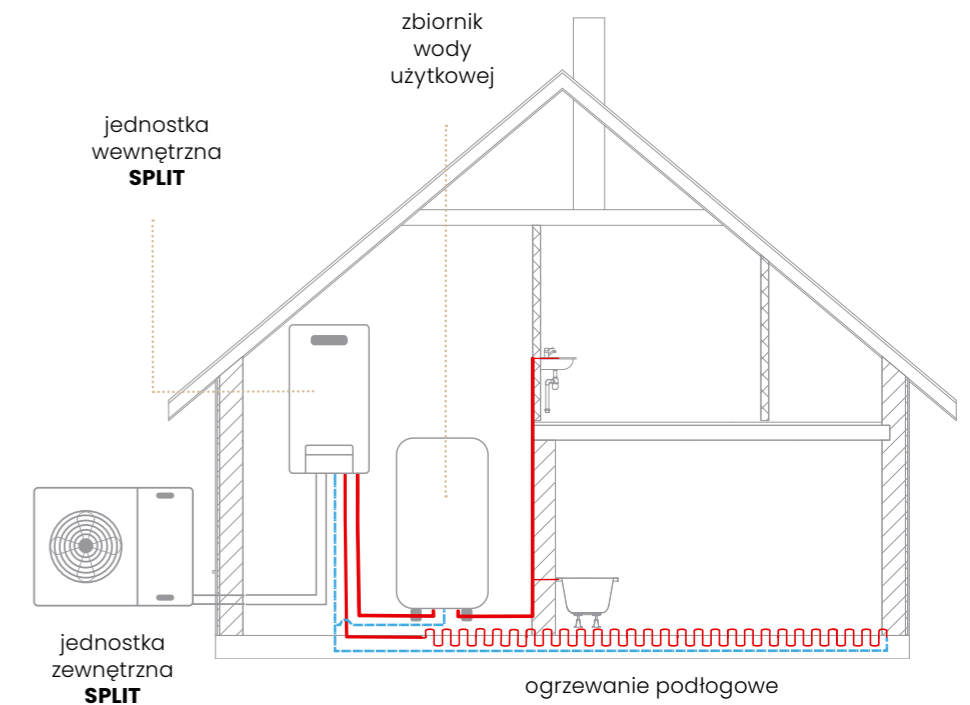

SPLIT

+ klimakonwektory + zbiornik CWU

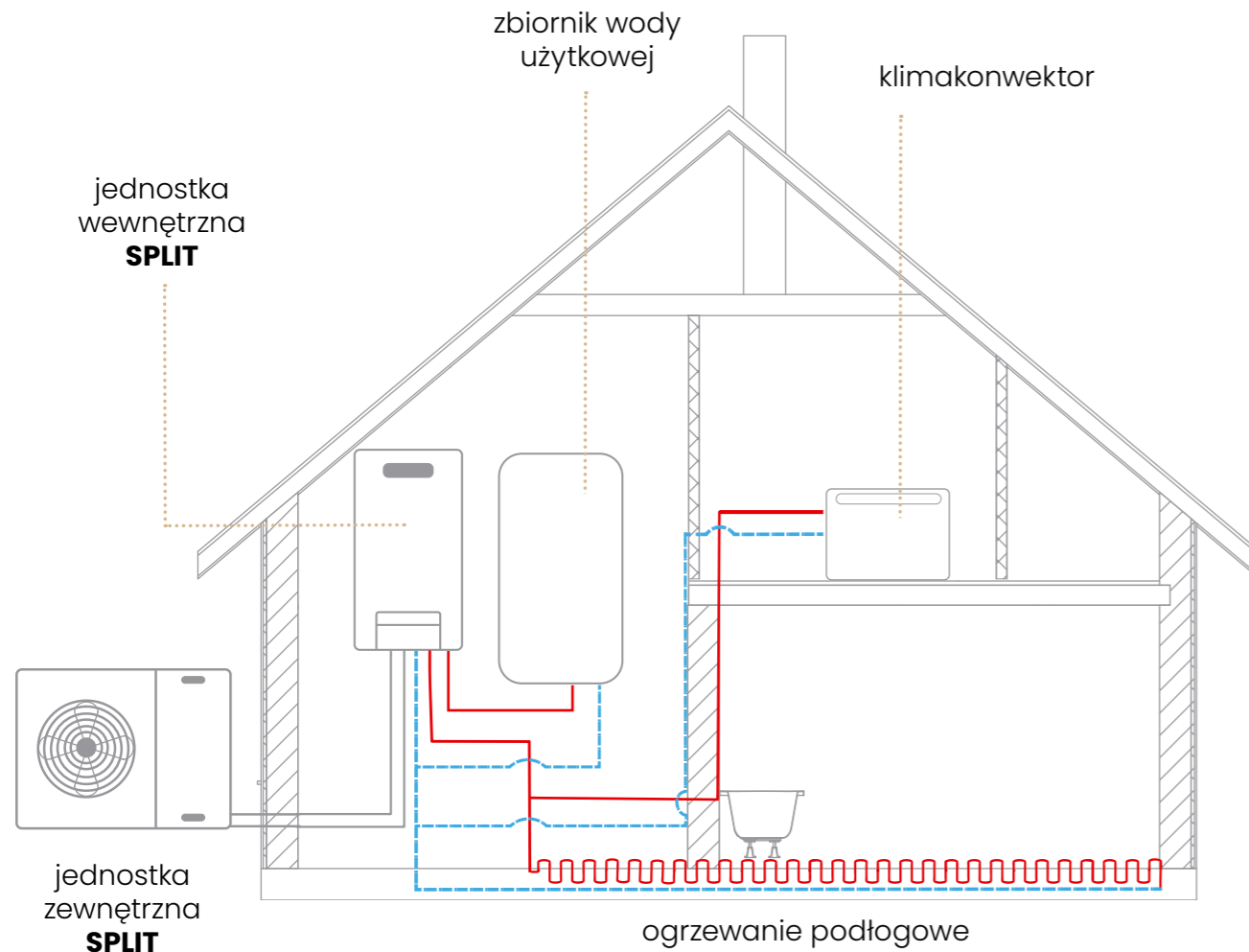

SPLIT

+ szczytowe źródło ciepła

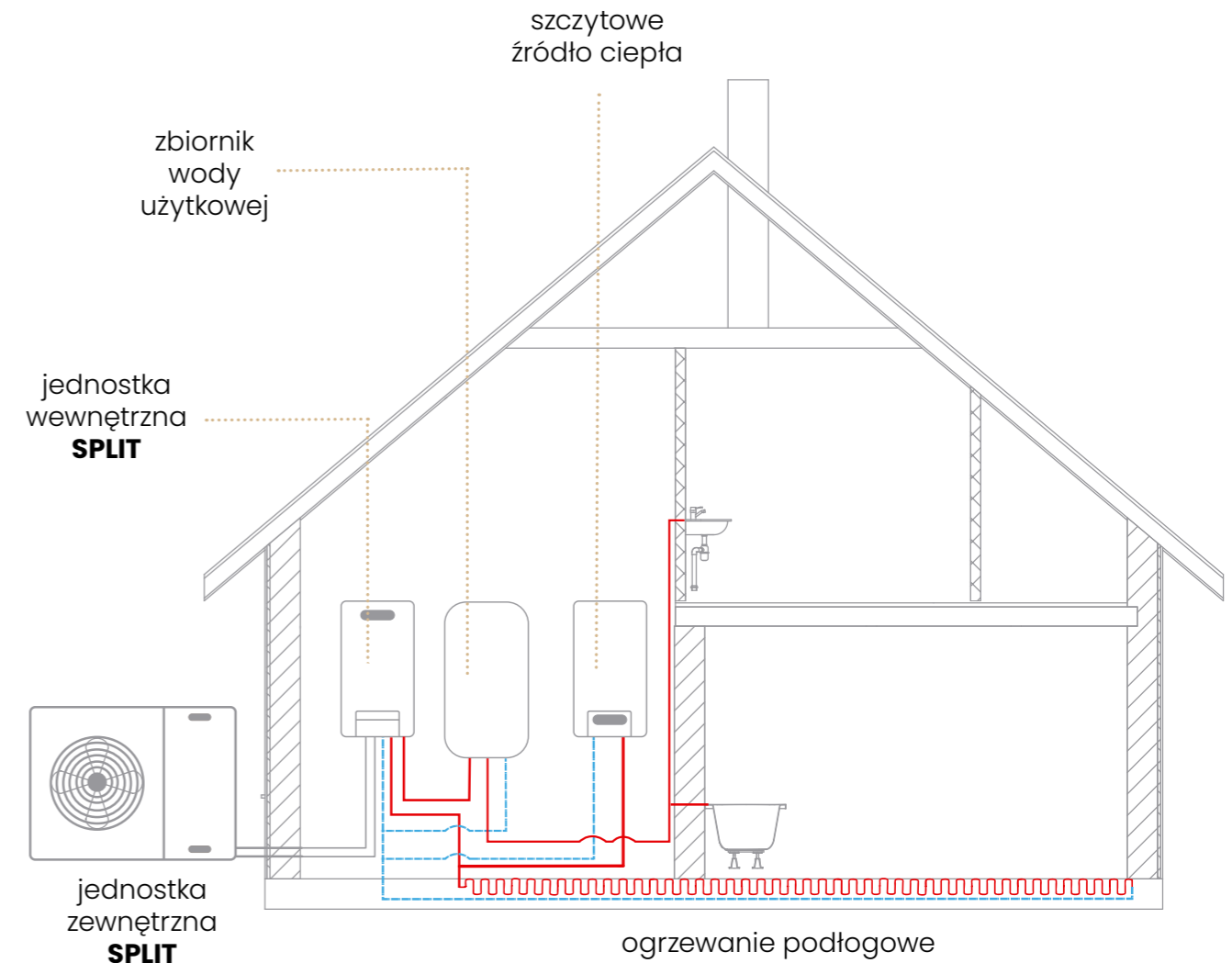

Doposażenie układu pompy ciepła z instalacją płaszczyznową i zbiornikiem CWU w klimakonwektory gwarantuje nie tylko wydajne, równomierne i komfortowe ogrzewanie z dużą bezwładnością, ale również efektywne i szybkie chłodzenie. Co więcej, wykorzystanie do chłodzenia latem klimakonwektorów zamiast instalacji płaszczyznowej **nie powoduje efektu zimnej podłogi i ryzyka kondensacji wody na podłodze.**

Celem maksymalnego zwiększenia niezawodności działania systemu ogrzewania w każdych warunkach, pompa ciepła może współpracować z **dodatkowym szczytowym źródłem ciepła**. Może ono wspomagać pompę ciepła w skrajnie niskich temperaturach zewnętrznych. Zintegrowanie obu źródeł z instalacją płaszczyznową to gwarancja efektywnego, równomiernego i komfortowego **ogrzewania** z dużą bezwładnością, a także możliwość wykorzystania płaszczyznowego systemu wodnego do **chłodzenia** budynku pompą ciepła.



Pompy ciepła
Versati to...

Technologia **czystej energii**

Pompy ciepła są jednymi z najbardziej ekologicznych rozwiązań ogrzewania budynków. Nie generują one żadnych zanieczyszczeń, spalin oraz odpadów procesu ogrzewania. Jedynym kosztem eksploatacji jest energia elektryczna, używana do zasilania urządzenia. O stosunku tych wielkości mówi współczynnik efektywności grzania COP. Dla pomp ciepła Gree Versati wynosi on nawet ponad 5,0. Modele Versati charakteryzują się **najwyższą klasą energetyczną A+++**. Dodatkowym atutem pomp ciepła jest możliwość połączenia ich z **instalacją fotowoltaiczną**. Wykorzystanie całkowicie czystej i naturalnej energii słonecznej do zasilania urządzenia sprawia, że działanie pompy ciepła jest jeszcze bardziej przyjazne środowisku. **Ekologiczny czynnik chłodniczy R32**, na którym pracują wszystkie pompy ciepła Gree, pozwala ograniczyć wpływ na efekt cieplarniany.

Niezawodność działania

Pompy ciepła Gree Versati objęte są aż **5-letnią gwarancją**, co świadczy o niezawodności urządzeń i zapewnia użytkownikowi końcowemu spokój inwestycyjny na długie lata.

Wbudowane fabrycznie szczytowe grzałki elektryczne gwarantują wydajne i skuteczne ogrzewanie oraz przygotowanie ciepłej wody użytkowej nawet w okresach skrajnie niskich temperatur. Urządzenia All in One posiadają dodatkowo wbudowaną grzałkę zasobnika cwu.

Sercem technologii Versati jest nowoczesna i innowacyjna, **dwustopniowa sprężarka rotacyjna**, która znacząco podnosi efektywność pracy urządzenia, przekładając się na wyższą niezawodność, wydajność i energooszczędność.

Integracja pomp ciepła Versati z alternatywnymi źródłami ciepła, takimi jak kocioł gazowy czy instalacja solarna, jest szybka i prosta – nie wymaga doposażenia w kosztowne i skomplikowane moduły i akcesoria. Modele Versati mają wbudowane styki sterowania alternatywnym źródłem ciepła.

Automatyzacja komfortu pracy

Dzięki wyposażeniu pompy ciepła Versati w **tygodniowy harmonogram pracy**, możliwe jest zaprogramowanie automatycznej pracy urządzenia w różnych godzinach doby i dniach. Pozwala to na precyzyjne dostosowanie działania urządzenia do najkorzystniejszych taryf energii elektrycznej u każdego z dostawców w Polsce oraz codziennego trybu użytkowników, co znacząco obniża koszty eksploatacji pompy ciepła i daje realne oszczędności.

Bezobsługową pracę pomp ciepła w oparciu o krzywą grzewczą zapewnia również **funkcja sterowania pogodowego**. Krzywa grzewcza w urządzeniach Versati może być całkowicie dowolnie ustawiana przez manualną zmianę parametrów górnej i dolnej temperatury zewnętrznej oraz temperatury wody zasilającej. Pozwala to na precyzyjne dostosowanie pracy pompy ciepła do każdego budynku oraz **całkowitą automatyzację działania systemu grzewczego**.

Szerokie opcje sterowania

Pompy ciepła Gree oferują wiele możliwości sterowania w standardzie. Użytkownik ma możliwość ustawienia temperatury wody obiegowej lub zadanej wartości temperatury pokojowej. Urządzenie w komplecie posiada sterownik dotykowy, moduł Wi-Fi oraz oferuje opcjonalne możliwości podłączenia zewnętrznego termostatu lub zintegrowania z BMS.



Inteligentny sterownik w standardzie

Zastosowany w pompach ciepła sterownik, to nowoczesny, dotykowy kontroler z polskim menu. Jego obsługa jest jednocześnie intuicyjna i prosta. Użytkownik, poza zmianą nastaw, funkcji i trybów, ma możliwość kontroli głównych parametrów pracy oraz stanu podzespołów.



Sterowanie **Wi-Fi**

Pompy ciepła, wyposażone w standardzie w moduł Wi-Fi, umożliwiają zarządzanie i kontrolę urządzenia z dowolnego miejsca w domu i poza nim. Dzięki dedykowanej aplikacji Gree+ jest to łatwe i intuicyjne.

Zewnętrzny **termostat**

Gree Versati opcjonalnie można zintegrować z zewnętrznym termostatem. Dzięki temu użytkownik może zarządzać nastawioną temperaturą oraz trybami pracy chłodzenie/grzanie z wybranego pomieszczenia w domu.

Sterowanie **BMS**

Sterowniki dotykowe w standardzie obsługują komunikację Modbus. Dzięki wyposażeniu w dodatkowe gniazdo, połączenie urządzenia z układami inteligentnego zarządzania budynkiem jest proste i szybkie.

Split Monoblok All in One

Funkcje

Wszechstronne sterowanie



Sterownik przewodowy

W standardzie sterownik przewodowy, dotykowy. W urządzeniach typu Split i All in One zabudowany jest na stałe w jednostce wewnętrznej. W urządzeniach typu Monoblok, sterownik występuje w wersji natynkowej do montażu na ścianie wewnątrz.



Sterowanie Wi-Fi

Wbudowany moduł Wi-Fi umożliwia zdalne sterowanie urządzeniem z każdego miejsca domu i poza nim z dostępem do Internetu. Realizowane za pomocą aplikacji Gree+ na Android i IOS.



Moduł pozwolenia na pracę

Możliwość podłączenia modułu pozwolenia na pracę pozwalającego na włączanie lub wyłączenie urządzenia przez np. styk okienny lub port karty hotelowej.



Sterowanie BMS

Możliwość integracji z systemami BMS (centralne zarządzanie urządzeniami za pomocą systemów inteligentnego zarządzania budynkami).



Tygodniowy programator

Regulator czasowy pozwala na zaprogramowanie automatycznej, godzinowej pracy pompy ciepła w zakresie tygodnia.

Efektywne i niezawodne działanie



Ograniczenie poboru mocy

Możliwość ustawienia limitu poboru energii elektrycznej urządzenia, zarówno jako moc elektryczna jak i natężenie prądu.



Dwustopniowa sprężarka

Dzięki zastosowaniu dwustopniowej sprężarki zarówno ogrzewanie, jak i chłodzenie są jeszcze bardziej wydajne i energooszczędne oraz pozwalają na pracę w szerszym zakresie temperatur zewnętrznych.



Certyfikat Eurovent

Certyfikat Eurovent potwierdzający wysoką jakość i parametry pracy urządzeń Gree Versati III.



Grzałka tacy i krateru sprężarki

Urządzenie wyposażone w elektryczne grzałki krateru sprężarki i tacy skroplin.



Wysoka wydajność

Wysoka efektywność i energooszczędność dzięki nowoczesnej konstrukcji i zastosowaniu najwyższej jakości komponentów.



Oszczędność energii

Funkcja pozwalająca na pracę urządzenia ze zmniejszonym poborem energii elektrycznej.



Szczytowa grzałka elektryczna

Dzięki zastosowaniu dodatkowej grzałki elektrycznej, ogrzewanie może być realizowane nawet w przypadku awarii pompy ciepła lub w skrajnych temperaturach zewnętrznych.



Powłoka ochronna wymienników

Dzięki specjalnej powłoce, wymienniki ciepła są zabezpieczone przed korodowaniem i niszczeniem.



Grzałka zasobnika CWU

Zasobnik ciepłej wody użytkowej w jednostce wewnętrznej wyposażony w dodatkową grzałkę elektryczną.

Inteligentna praca



Wyrzewanie posadzki

Możliwość ustawienia trybu wyrzewania jastrychu, czyli wylewki dla nowobudowanych budynków. Pozwala to zaprogramować automatyczny proces wyrzewania z ustaleniem zarówno zmian temperatury wody, jak i czasu poszczególnych etapów wyrzewania.



Dezynfekcja zbiornika CWU ●*

Funkcja pozwalająca na ustawienie podgrzewania wody do wysokich temperatur, aby zdezynfekować zbiornik. Proces jest realizowany automatycznie i cyklicznie zgodnie z ustawieniami. Zbiornik CWU musi być wyposażony w dodatkową grzałkę elektryczną.



Tryb wakacyjny

Tryb pracy wakacyjnej pozwala na podtrzymywanie bezpiecznej temperatury w instalacji i domu w czasie dłuższej nieobecności użytkowników.



Regulacja pogodowa

Inteligentny sterownik posiada możliwość dostosowania temperatury pracy urządzenia w zależności od temperatury otoczenia.



Inteligentne odszranianie

Urządzenie podczas trybu grzania automatycznie wykonuje odszranianie wymiennika jednostki zewnętrznej.



Inwerter

Urządzenie z technologią inwerterową pozwalające na dokładniejsze utrzymywanie zadanej temperatury i oszczędność energii.



Samodiagnoza

Funkcja samodiagnozy błędów i usterek przez urządzenie oraz wyświetlanie odpowiedniej informacji.



Auto restart

Automatyczne wznowienie pracy w poprzednich ustawieniach po zaniku i przywróceniu zasilania.

Komfort



Szybka gorąca woda ●*

Funkcja szybkiego podgrzewania ciepłej wody użytkowej dzięki jednoczesnemu wykorzystaniu ogrzewania węzownicą oraz dodatkową grzałką elektryczną zbiornika CWU. Pozwala to ograniczyć czas przygotowania ciepłej wody.



Cicha praca

Praca z ograniczonym poziomem ciśnienia akustycznego. Dzięki trybowi cichej pracy użytkowanie pompy ciepła może być komfortowe i nie zakłócać spokoju nawet w nocy.



Tryb chłodzenia

Możliwość realizowania chłodzenia pomieszczeń, z wykorzystaniem do tego celu instalacji wodnej płaszczyznowej lub klimakonwektorów.



Regulacja temperatury pomieszczenia

Możliwość ustawienia żądanej temperatury pomieszczenia. Pompa ciepła będzie pracowała tak, aby utrzymać zadaną wartość temperatury.



Regulacja temperatury wody

Zaprogramowanie utrzymania stałej, zadanej temperatury wody obiegowej w instalacji ogrzewania.



Termostat ●

Możliwość opcjonalnego doposażenia w termostat pokojowy.



Kompaktowa konstrukcja

Niewielki rozmiar i zwarta w jednym urządzeniu konstrukcja ułatwiająca wybór miejsca montażu.

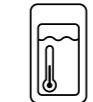

Wbudowany zasobnik CWU





Jednostka wewnętrzna urządzenia wyposażona w zasobnik ciepłej wody użytkowej.

● opcjonalnie









* Dla pomp split i monoblok po doposażeniu w zasobnik CWU z grzałką elektryczną.

Porównanie funkcji Split / Monoblok / All in One









wszelkstronne sterowanie

NAZWA FUNKCJI	SPLIT	MONOBLOK	ALL IN ONE
sterownik przewodowy 	●**	●	●**
sterowanie wi-fi 	●	●	●
moduł pozwolenia na pracę 	●	●	●
sterowanie BMS 	●	●	●
tygodniowy programator 	●	●	●









efektywne i niezawodne działanie

NAZWA FUNKCJI	SPLIT	MONOBLOK	ALL IN ONE
ograniczenie poboru mocy 	●	●	●
dwustopniowa sprężarka 	●	●	●
Certyfikat Eurovent 	●	●	●
grzałka tacy i karteru sprężarki 	●	●	●
wysoka wydajność 	●	●	●
oszczędność energii 	●	●	●
szczytowa grzałka elektryczna 	●	●	●
powłoka ochronna wymienników 	●	●	●
grzałka zasobnika CWU 	—	—	●

inteligentna praca

NAZWA FUNKCJI	SPLIT	MONOBLOK	ALL IN ONE
wygrzewanie posadzki 	●	●	●
dezynfekcja zbiornika CWU 	●*	●*	●
tryb wakacyjny 	●	●	●
regulacja pogodowa 	●	●	●
inteligentne odszranianie 	●	●	●
inwerter 	●	●	●
samodiagnoza 	●	●	●
auto restart 	●	●	●

komfort

NAZWA FUNKCJI	SPLIT	MONOBLOK	ALL IN ONE
szybka gorąca woda 	●*	●*	●
cicha praca 	●	●	●
tryb chłodzenia 	●	●	●
regulacja temperatury pomieszczenia 	●	●	●
regulacja temperatury wody 	●	●	●
termostat 	●	●	●
kompaktowa konstrukcja 	—	●	—
wbudowany zasobnik CWU 	—	—	●

● standard ● opcjonalnie — brak

* Po doposażeniu w zbiornik cwu z grzałką elektryczną.

** Sterownik fabrycznie zabudowany w jednostce wewnętrznej. Sterownik można przenieść do innego pomieszczenia i podłączyć przewodowo do urządzenia.

Co wybrać?

Split, Monoblok

CZY All in One

W zależności od potrzeb i dostępnej przestrzeni montażowej, użytkownik ma do wyboru urządzenia Versati typu Split, Monoblok lub All in One. Aby sprawdzić, które rozwiązanie jest najlepsze dla Ciebie, rekomendujemy konsultację z Autoryzowanym Instalatorem Gree. Zachęcamy do skorzystania z formularza „Znajdź Instalatora” na www.gree.pl.

Split

Cicha praca jednostki zewnętrznej, gwarantująca komfort użytkownika.

Wbudowany zawór 3-drogowy, pozwalający na podłączenie instalacji ogrzewania oraz przygotowywania CWU łatwo i bez dodatkowych kosztów.

Wbudowane elektryczne grzałki szczytowe, zapewniające ciągłe ogrzewanie w skrajnych temperaturach zewnętrznych.

Instalacja realizowana **wyłącznie przez instalatorów z uprawnieniami F-gaz**, gwarantujących fachowość i solidność.



Monoblok

Zwarta konstrukcja składająca się tylko z jednostki zewnętrznej, zapewniająca oszczędność miejsca w budynku.

Brak konieczności wykonywania instalacji czynnika chłodniczego, co ułatwia proces instalacji.

Wbudowane grzałki tacy ociekowej i karteru sprężarki, zwiększające bezpieczeństwo eksploatacji przy niskich temperaturach.

Wbudowane elektryczne grzałki szczytowe, zapewniające ciągłe ogrzewanie w skrajnych temperaturach zewnętrznych.



All in One

Jednostka wewnętrzna z emaliowanym zasobnikiem z tytanową anodą o długiej żywotności.

Zwarta budowa jednostki wewnętrznej, gwarantująca oszczędność miejsca.

Wbudowana grzałka elektryczna zasobnika CWU.

Wbudowane elektryczne grzałki szczytowe, zapewniające ciągłe ogrzewanie w skrajnych temperaturach zewnętrznych.



NOWOŚĆ

Gree Versati All in One

– wygoda
przede wszystkim

Pompy ciepła Gree z serii All in One to urządzenia typu split z wbudowanym zasobnikiem ciepłej wody użytkowej. Zintegrowanie zbiornika z hydromodulem wewnętrznym gwarantuje wygodę zarówno doboru i montażu, jak i eksploatacji urządzenia. Pozwala to także na oszczędność miejsca w stosunku do układu z zewnętrznym zbiornikiem. Co więcej, montaż urządzenia nie wymaga wykonywania dodatkowej instalacji i podzespołów do podłączenia zasobnika.



Atuty pomp ciepła Versati All In One:

- Zwarta budowa, gwarantująca oszczędność miejsca
- Emaliowany zasobnik z tytanową anodą o długiej żywotności
- Wbudowana grzałka elektryczna zasobnika CWU
- Wbudowana grzałka szczytowa
- Szeroki zakres pracy grzania do -25°C na zewnątrz
- Szeroki zakres temperatury wody grzewczej do 60°C
- Nowoczesny dotykowy sterownik z menu w języku polskim
- Moduł WiFi w standardzie

Versati All in One

Jak jest zbudowana pompa ciepła Versati All in One?

Pompa ciepła składa się z jednostki zewnętrznej oraz wewnętrznej.

Jednostka zewnętrzna wyposażona jest m.in. w dwustopniową sprężarkę, zapewniającą wydajną pracę nawet do -25°C oraz grzałkę tacy ociekowej i karteru kompresora, gwarantujące niezawodne działanie. Jednostka zewnętrzna łączy się z jednostką wewnętrzną instalacją czynnika chłodniczego.

Jednostka wewnętrzna to stojący moduł, wykorzystujący przede wszystkim wysokowydajny wymiennik ciepła, łączący układ chłodniczy z systemem wodnym oraz zintegrowany zasobnik CWU. Zbiornik wody sanitarnej o pojemności 185l to idealne rozwiązanie dla domów jednorodzinnych. Wykonany został w wersji emaliowanej z tytanową anodą, która zabezpiecza zbiornik przed korozją, natlenia wodę oraz eliminuje rozwój bakterii wydzielających siarkowodor, co gwarantuje jego długą żywotność.



Sterownik standardowy



Czujnik temperatury pokojowej

5
LAT
GWARANCJI

KLASA
ENERGETYCZNA
A+++

R32
CZYNNIK
CHŁODNICZY

wszystostronne sterowanie

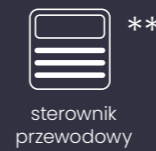

sterownik
przewodowy



sterowanie
wi-fi



moduł
pozwolenia
na pracę



sterowanie
BMS



tygodniowy
programator

**

komfort



szybka gorąca
woda



cicha praca



tryb
chłodzenia



regulacja
temperatury
pomieszczenia



regulacja
temperatury
wody

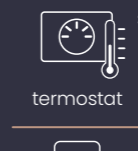

termostat

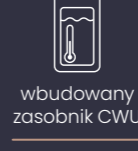

wbudowany
zasobnik CWU



szczytowa
grzałka
elektryczna

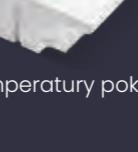

grzałka
zasobnika CWU

efektywne i niezawodne działanie



ograniczenie
poboru mocy



dwustopniowa
sprężarka



Certyfikat
Eurovent



grzałka tacy
i karteru
sprężarki



wysoka
wydajność



oszczędzanie
energii

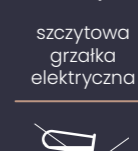

szczytowa
grzałka
elektryczna

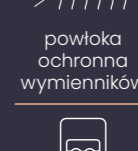

powłoka
ochronna
wymyenników

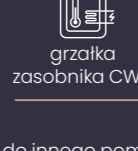

grzałka
zasobnika CWU

inteligentna praca



wygrzewanie
posadzki



dezynfekcja
zbiornika CWU



tryb
wakacyjny



regulacja
pogodowa



inteligentne
odsranianie



inwerter

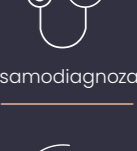

samodiagnoza



auto restart

* opcjonalnie

** Sterownik fabrycznie zabudowany w jednostce wewnętrznej. Sterownik można przenieść do innego pomieszczenia i podłączyć przewodowo do urządzenia.

Modelowe rozwiązanie z wykorzystaniem All in One

Pompa ciepła najczęściej stosowana jest w układzie z centralnym ogrzewaniem płaszczyznowym oraz przygotowaniem ciepłej wody użytkowej. System ten przy wykorzystaniu pompy ciepła typu split wymaga zastosowania zewnętrznego zasobnika wody sanitarnej, który współpracuje z pompą. Wybór Versati All in One to z kolei, dzięki kompaktowej jednostce wewnętrznej z wbudowanym zasobnikiem, przede wszystkim oszczędność miejsca montażowego. Jednostka zajmuje mniej miejsca w garażu, piwnicy czy kotłowni. Dodatkowo instalacja pomp All in One jest szybsza i łatwiejsza.

All in One

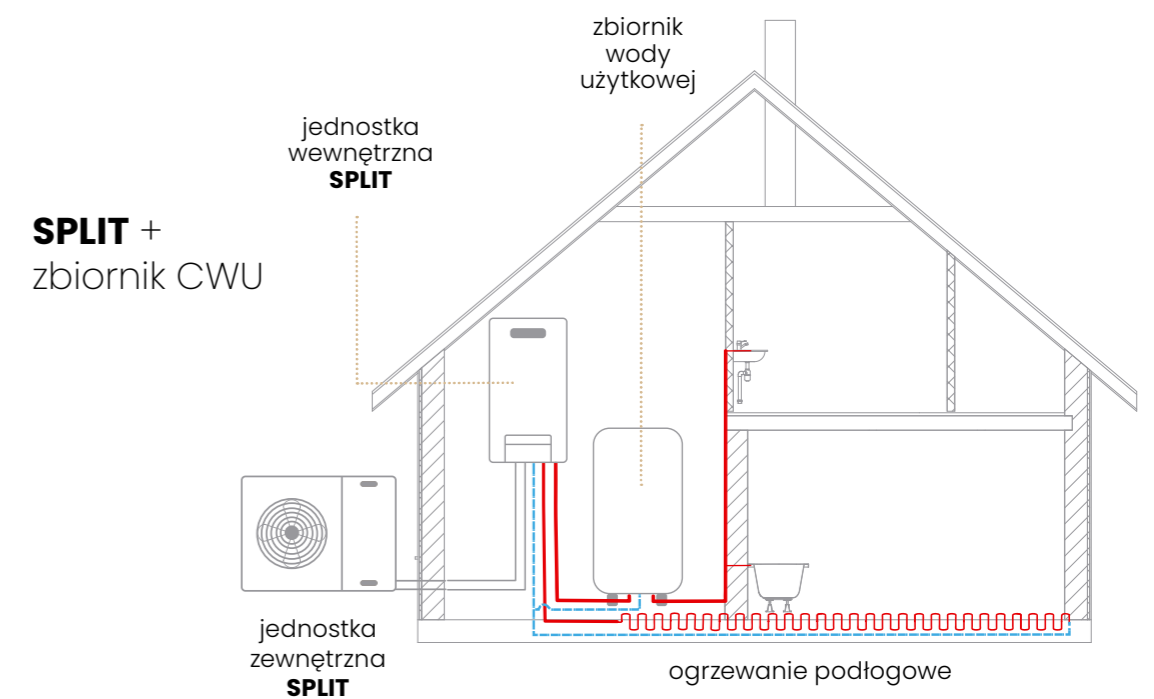
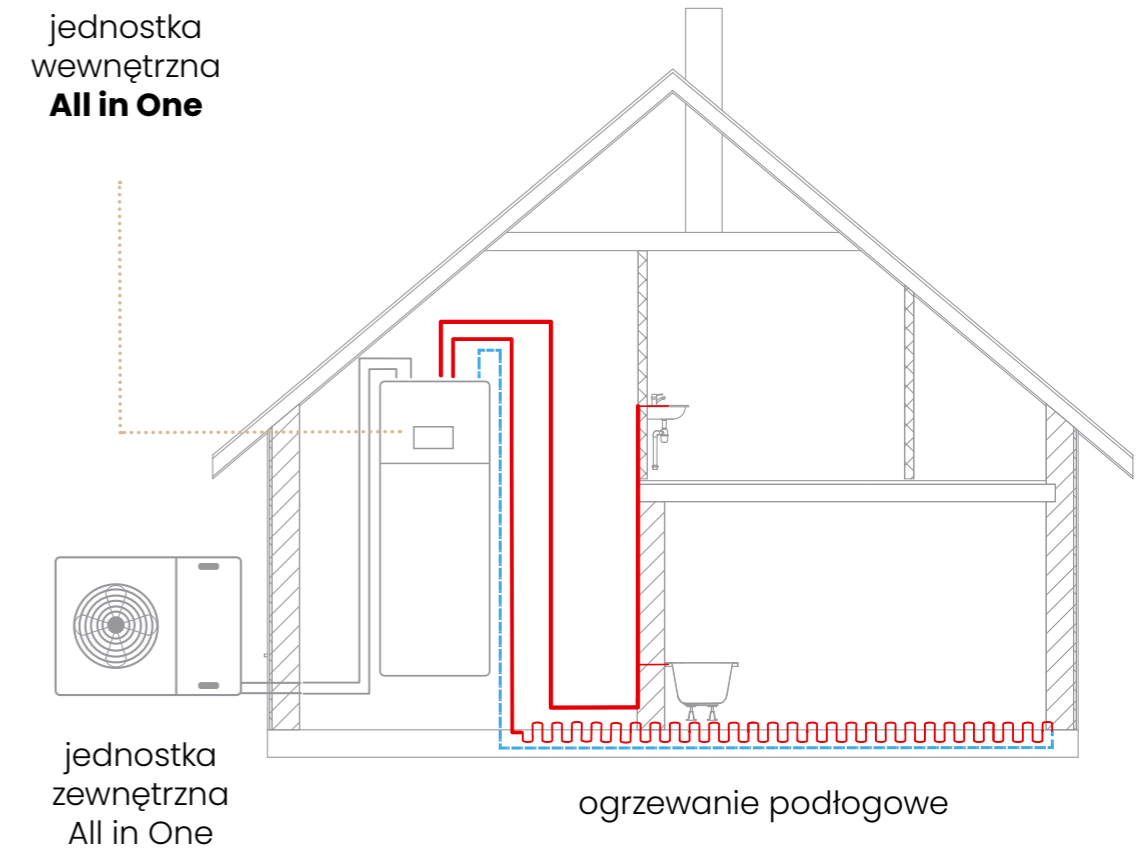

Inteligentny sterownik w standardzie

Zastosowany w pompach ciepła sterownik to nowoczesny, dotykowy kontroler z polskim menu. Jego obsługa jest jednocześnie intuicyjna i prosta. Użytkownik, poza zmianą nastaw, funkcji i trybów, ma możliwość kontroli głównych parametrów pracy oraz stanu podzespołów. Dodatkowo, opracowany nowy program inteligentnego odszraniania pozwala na zapewnienie stałego zaopatrzenia w ciepło dla użytkowników.

Kompaktowa obudowa

Kompaktowe jednostki Versati All In One to urządzenia zaprojektowane w celu jak największej oszczędności miejsca wewnątrz budynku. Wszystkie niezbędne elementy zostały umieszczone w jednej, estetycznej obudowie, która bez przeszkód wkomponuje się w nowoczesne przestrzenie. Wymiar jednostki wewnętrznej to tylko 60 x 65 cm przy 180 cm wysokości. Jedna kompaktowa jednostka zapewnia ciepłą wodę użytkową oraz wodę grzewczą. Budowa jednostki wewnętrznej pozwala na maksymalne skrócenie czasu montażu oraz ograniczenie ilości elementów układu grzewczego.



Szeroki zakres pracy

Pompa ciepła Versati All In One w trybie ogrzewania pracuje niezawodnie aż do -25°C . Maksymalna temperatura wody grzewczej to 60°C , a w trybie grzania CWU z wykorzystaniem grzałki elektrycznej, aż 80°C .

Niski poziom hałasu

Jednostki wewnętrzne pomp ciepła Versati All In One charakteryzują się bardzo niskim poziomem hałasu, dzięki czemu pozwalają na zachowanie odpowiedniego komfortu i relaksu dla mieszkańców zarówno w dzień, jak i w nocy.

Komponenty wysokiej jakości

Wysokowydajna inwerterowa pompa wody zgodna z europejską dyrektywą ErP, idealnie dostosowuje pracę w oparciu o rzeczywiste obciążenie, a wysokosprawny płytowy wymiennik ciepła znacznie poprawia wydajność urządzenia.

Zdrowie

Elementy pompy ciepła, mające kontakt z wodą pitną, zostały zabezpieczone, przez co nie oddziałują one na jej jakość. Dodatkowo, funkcja dezynfekcji w wysokiej temperaturze pozwala zapobiegać rozwojowi bakterii i zapewnia odpowiednio świeżą wodę w każdej chwili.

All in One

PRODUKT			V04A1	V06A1	V08A1	V10A1	V08A3	V10A3	V12A3	V14A3	V16A3
MODEL			GRSCQ4.0PdG/NhH2-E	GRSCQ6.0PdG/NhH2-E	GRSCQ8.0PdG/NhH2-E	GRSCQ10PdG/NhH2-E	GRSCQ8.0PdG/NhH2-M	GRSCQ10PdG/NhH2-M	GRSCQ12PdG/NhH2-M	GRSCQ14PdG/NhH2-M	GRSCQ16PdG/NhH2-M
Wydajność*	Grzanie	kW	4,00	6,00	8,00	10,00	8,00	10,00	12,00	14,00	15,50
	Chłodzenie	kW	3,90	5,80	7,70	9,35	8,50	10,00	11,00	12,60	13,00
Pobór mocy *	Grzanie	kW	0,77	1,20	1,61	2,10	1,55	2,06	2,40	2,98	3,44
	Chłodzenie	kW	0,68	1,13	1,72	2,36	1,74	2,33	2,50	3,41	3,60
COP/EER*	-		5,2/5,7	5,0/5,1	5,0/4,5	4,8/4,0	5,0/4,4	4,7/3,7	5,0/4,4	4,7/3,7	4,5/3,6
Wydajność**	Grzanie	kW	4,10	5,80	8,00	9,85	8,00	10,20	12,29	14,44	16,13
	Chłodzenie	kW	3,40	4,00	7,15	7,60	7,60	8,20	10,65	11,24	11,52
Pobór mocy **	Grzanie	kW	1,04	1,52	2,07	2,69	1,92	2,55	3,09	3,63	4,16
	Chłodzenie	kW	0,92	1,16	2,49	2,77	1,52	1,91	3,74	4,13	4,38
COP/EER**	-		3,9/3,7	3,8/3,5	3,9/2,9	3,7/2,7	4,2/5,0	4,0/4,3	4,0/2,9	4,0/2,7	3,9/2,6
Sezonowa klasa efektywności grzewczej	Temperatura wody 35°C		A+++	A+++	A+++	A+++	A+++	A+++	A+++	A+++	A+++
	Temperatura wody 55°C		A++	A++	A++	A++	A++	A++	A++	A++	A++
Średnice przewodów	Gaz	cal	1/2"	1/2"	1/2"	1/2"	1/2"	1/2"	5/8"	5/8"	5/8"
	Ciecz	cal	1/4"	1/4"	1/4"	1/4"	1/4"	1/4"	1/4"	1/4"	1/4"
JEDNOSTKI WEWNĘTRZNE			GRS-CQ4.0PdG/NhH2-E(I)	GRS-CQ6.0PdG/NhH2-E(I)	GRS-CQ8.0PdG/NhH2-E(I)	GRS-CQ10PdG/NhH2-E(I)	GRS-CQ8.0PdG/NhH2-M(I)	GRS-CQ10PdG/NhH2-M(I)	GRS-CQ12PdG/NhH2-M(I)	GRS-CQ14PdG/NhH2-M(I)	GRS-CQ16PdG/NhH2-M(I)
Zasilanie	V/f/Hz		220-240/1/50				380-415/3/50				
Przewody zasilające	N x mm²		3x6	3x6	3x6	3x6	3x4	3x4	3x4	3x4	3x4
Zabezpieczenie prądowe	A		20	20	40	40	20	20	20	20	20
Elektryczna grzałka szczytowa	Nastawy		2	2	2	2	2	2	2	2	2
	Moc	kW	3	3	6	6	6	6	6	6	6
	Kombinacja	kW	1,5 x 2	1,5 x 2	3 x 2	3 x 2	3 x 2	3 x 2	3 x 2	3 x 2	3 x 2
	Zasilanie		230/1/50				400/3/50				
Poziom ciśnienia akustycznego	dB(A)		29	29	29	29	29	29	29	29	29
Wymiary (dł. x szer. x wys.)	mm		600x650x1800	600x650x1800	600x650x1800	600x650x1800	600x650x1800	600x650x1800	600x650x1800	600x650x1800	600x650x1800
Przyłącze wody	wejściowej	cal	1	1	1	1	1	1	1	1	1
	wyjściowej	cal	1	1	1	1	1	1	1	1	1
Waga netto/brutto	kg		195/230	195/230	195/230	195/230	195/230	195/230	195/230	195/230	195/230
Temperatura wody zasilającej	Chłodzenie	°C	7~25	7~25	7~25	7~25	7~25	7~25	7~25	7~25	7~25
	Grzanie	°C	20~60	20~60	20~60	20~60	20~60	20~60	20~60	20~60	20~60
	CWU	°C	40~80	40~80	40~80	40~80	40~80	40~80	40~80	40~80	40~80
Pompa wody	Przepływ wody	l/min	12,0	12,0	12,0	12,0	12,0	12,0	12,0	12,0	12,0
Zbiornik wody	Rodzaj		emaliowany z tytanową anodą				emaliowany z tytanową anodą				
	Pojemność	l	185	185	185	185	185	185	185	185	185
	Grzałka	kW	3,0	3,0	3,0	3,0	3,0	3,0	3,0	3,0	3,0

Produkt w regularnej ofercie cenowej zgodnie z cennikiem na www.gree.pl

Wartości nominalne wydajności chłodniczej i grzewczej wyznaczone zgodnie z normą EN14511 dla poniższych warunków:

***Chłodzenie:** Temperatura wody w instalacji: 18°C / 23 °C. Temperatura zewnętrzna: 35°C DB / 24°C WB.

***Grzanie:** Temperatura wody w instalacji: 35°C / 30 °C. Temperatura zewnętrzna: 7°C DB / 6°C WB.

****Chłodzenie:** Temperatura wody w instalacji: 7°C / 12 °C. Temperatura zewnętrzna: 35°C DB / 24°C WB.

****Grzanie:** Temperatura wody w instalacji: 45°C / 40 °C. Temperatura zewnętrzna: 7°C DB / 6°C WB.

All in One

JEDNOSTKI ZEWNĘTRZNE		GRS-CQ4.0Pd/NhH2-E(O)	GRS-CQ6.0Pd/NhH2-E(O)	GRS-CQ8.0Pd/NhH2-E(O)	GRS-CQ10Pd/NhH2-E(O)	GRS-CQ8.0Pd/NhH-M(O)	GRS-CQ10Pd/NhH-M(O)	GRS-CQ12Pd/NhH-M(O)	GRS-CQ14Pd/NhH-M(O)	GRS-CQ16Pd/NhH-M(O)
Zasilanie	V/f/Hz	230/1/50				400/3/50				
Przewody zasilające	N x mm ²	3x1,5	3x1,5	3x4	3x4	5x2,5	5x2,5	5x2,5	5x2,5	5x2,5
Zabezpieczenie prądowe	A	16	16	25	25	16	16	16	16	16
Ilość czynnika	R32 kg	1,1	1,1	1,84	1,84	1,84	1,84	1,84	1,84	1,84
Zakres pracy	Chłodzenie	°C	10~48	10~48	10~48	10~48	10~48	10~48	10~48	10~48
	Grzanie	°C	-25~35	-25~35	-25~35	-25~35	-25~35	-25~35	-25~35	-25~35
	CWU	°C	-25~45	-25~45	-25~45	-25~45	-25~45	-25~45	-25~45	-25~45
Poziom ciśnienia akustycznego	Chłodzenie	dB(A)	52	52	55	55	55	55	68	68
	Grzanie	dB(A)	52	52	55	55	55	55	68	68
Maksymalna długość instalacji bez konieczności doładowania czynnika	m	10	10	25	25	15	15	15	15	15
Dodatkowa ilość czynnika chłodniczego powyżej 5 m instalacji	g/m	16	16	0	0	0	0	0	0	0
Maksymalna długość instalacji chłodniczej	m	20	20	25	25	15	15	15	15	15
Maksymalna różnica wysokości pomiędzy jednostkami	m	15	15	15	15	15	15	15	15	15
Wymiary (dt. x szer. x wys.)	mm	975x396x702	975x396x702	982x427x787	982x427x787	982x395x787	982x395x787	940x460x820	940x460x820	940x460x820
Waga netto/brutto	kg	55/63	55/63	82/92	82/92	88/98	88/98	110/121	110/121	110/121

Produkt w regularnej ofercie cenowej zgodnie z cennikiem na www.gree.pl

Wartości nominalne wydajności chłodniczej i grzewczej wyznaczone zgodnie z normą EN14511 dla poniższych warunków:

***Chłodzenie:** Temperatura wody w instalacji: 18°C / 23 °C. Temperatura zewnętrzna: 35°C DB / 24°C WB.

***Grzanie:** Temperatura wody w instalacji: 35°C / 30 °C. Temperatura zewnętrzna: 7°C DB / 6°C WB.

****Chłodzenie:** Temperatura wody w instalacji: 7°C / 12 °C. Temperatura zewnętrzna: 35°C DB / 24°C WB.

****Grzanie:** Temperatura wody w instalacji: 45°C / 40 °C. Temperatura zewnętrzna: 7°C DB / 6°C WB.

Gree Versati Split

– szeroki zakres wydajności od 6,0 do 15,5 kW!

Pompy ciepła **Gree Versati Split** to urządzenia umożliwiające realizację ogrzewania, przygotowania ciepłej wody użytkowej oraz chłodzenia. **Od sezonu 2022 są one dostępne w jeszcze szerszym zakresie wydajności.**

Dzięki temu znajdują one zastosowanie zarówno w budynkach mieszkalnych, jak i niewielkich inwestycjach komercyjnych. Wysokie parametry oraz nowoczesna konstrukcja sprawiają, że cechuje je **wyjatkowa energooszczędność** oraz niezawodność. Pompy ciepła Gree to wygoda użytkowania oraz szerokie możliwości pracy. Dzięki zastosowaniu dodatkowych szczytowych grzałek elektrycznych, są one w stanie **ogrzewać pomieszczenia praktycznie w każdej temperaturze polskiego klimatu.** Ich zaletą jest również możliwość sterowania przez Wi-Fi.

Atuty pomp ciepła Versati Split:

- Wydajna praca do -25°C
- COP do 5,0
- Szczytowa grzałka elektryczna w standardzie
- Obsługa zbiornika ciepłej wody użytkowej
- Wbudowany zawór trójdrogowy do potężenia zbiornika CWU
- Sterowanie Wi-Fi
- Inteligentny sterownik
- Szerokie wydajności od 6,0 kW do 15,5 kW



Funkcje pomp ciepła Split

5 LAT GWARANCJI

KLASA ENERGETYCZNA A+++

R32 CZYNNIK CHŁODNICZY

wszelstronne sterowanie

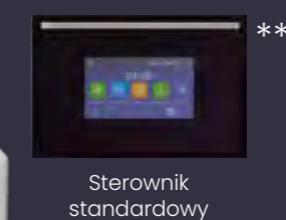
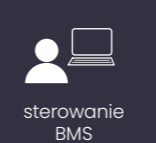
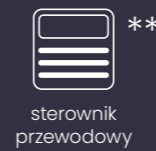

komfort

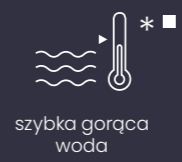

efektywne i niezawodne działanie



inteligentna praca



* opcjonalnie

■ Po doposażeniu w zbiornik CWU z grzałką elektryczną

** Sterownik fabrycznie zabudowany w jednostce wewnętrznej. Sterownik można przenieść do innego pomieszczenia i podłączyć przewodowo do urządzenia.

Split 1-fazowe

Split 3-fazowe

PRODUKT			V06S1(2) / V06S1	V08S1(2) / V08S1	V10S1(2) / V10S1	V08S3	V10S3	V12S3	V14S3	V16S3
MODEL			GRS-CQ6.0Pd/NhH2-E	GRS-CQ8.0Pd/NhH2-E	GRS-CQ10Pd/NhH2-E	GRS-CQ8.0Pd/NhH-M	GRS-CQ10Pd/NhH-M	GRS-CQ12Pd/NhH-M	GRS-CQ14Pd/NhH-M	GRS-CQ16Pd/NhH-M
Wydajność*	Grzanie	kW	6,00	8,00	10,00	8,00	10,00	12,00	14,00	15,50
	Chłodzenie	kW	5,80	7,70	9,35	8,50	10,00	11,00	12,60	13,00
Pobór mocy *	Grzanie	kW	1,20	1,61	2,10	1,63	2,15	2,40	2,98	3,44
	Chłodzenie	kW	1,13	1,72	2,36	1,74	2,33	2,50	3,41	3,60
COP/EER*			5,0/5,1	5,0/4,5	4,8/4,0	4,9/4,9	4,7/4,3	5,0/4,4	4,7/3,7	4,5/3,6
Wydajność**	Grzanie	kW	5,80	8,00	9,85	8,00	10,20	12,40	14,50	16,10
	Chłodzenie	kW	4,00	7,15	7,60	7,60	8,20	10,70	11,30	11,60
Pobór mocy **	Grzanie	kW	1,52	2,07	2,69	1,93	2,55	3,22	3,87	4,41
	Chłodzenie	kW	1,16	2,49	2,77	2,35	2,73	3,62	4,04	4,38
COP/EER**			3,8/3,5	3,9/2,9	3,7/2,7	4,2/3,2	4,0/3,0	3,9/2,9	3,8/2,8	3,7/2,7
Sezonowa klasa efektywności grzewczej	Temperatura wody 35°C		A+++	A+++	A+++	A+++	A+++	A+++	A+++	A+++
	Temperatura wody 55°C		A++	A++	A++	A++	A++	A++	A++	A++
Przytącza czynnika chłodniczego	Gaz	cal	1/2	1/2	1/2	1/2	1/2	5/8	5/8	5/8
	Ciecz	cal	1/4	1/4	1/4	1/4	1/4	1/4	1/4	1/4
JEDNOSTKI WEWNĘTRZNE			GRS-CQ6.0Pd/NhH2-E(l)	GRS-CQ8.0Pd/NhH2-E(l)	GRS-CQ10Pd/NhH2-E(l)	GRS-CQ8.0Pd/NhH-M(l)	GRS-CQ10Pd/NhH-M(l)	GRS-CQ12Pd/NhH-M(l)	GRS-CQ14Pd/NhH-M(l)	GRS-CQ16Pd/NhH-M(l)
Zasilanie	V/f/Hz		220-240/1/50			380-415/3/50				
Przewody zasilające	N x mm ²		3 x 4	3 x 6	3 x 6	5 x 4,0				
Zabezpieczenie prądowe	A		20	40	40	20				
Elektryczna grzałka szczytowa	Nastawy		2	2	2	2				
	Moc	kW	3	6	6	6				
	Kombinacja	kW	1,5 x 2	3 x 2	3 x 2	3,0 x 2				
	Zasilanie	V/f/Hz		230/1/50			380-415/3/50			
Poziom ciśnienia akustycznego	dB(A)		29	29	29	29				
Przytącze wodne wejściowe	cal		1	1	1	1				
Przytącze wodne wyjściowe	cal		1	1	1	1				
Wymiary (dł. x szer. x wys.)	mm		460x318x860	460x318x860	460x318x860	460x318x860				
Waga netto/brutto	kg		62/71	62/71	62/71	60/69				
Temperatura wody zasilającej	Chłodzenie	°C	7 ~ 25	7 ~ 25	7 ~ 25	7 ~ 25				
	Grzanie	°C	20 ~ 60	20 ~ 60	20 ~ 60	20 ~ 60				
	CWU	°C	40 ~ 80	40 ~ 80	40 ~ 80	40 ~ 80				
JEDNOSTKI ZEWNĘTRZNE			GRS-CQ6.0Pd/NhH2-E(o)	GRS-CQ8.0Pd/NhH2-E(o)	GRS-CQ10Pd/NhH2-E(o)	GRS-CQ8.0Pd/NhH-M(o)	GRS-CQ10Pd/NhH-M(o)	GRS-CQ12Pd/NhH-M(o)	GRS-CQ14Pd/NhH-M(o)	GRS-CQ16Pd/NhH-M(o)
Zasilanie	V/f/Hz		230/1/50			380-415/3/50				
Przewody zasilające	N x mm ²		3 x 1,5	3 x 4	3 x 4	5 x 2,5				
Zabezpieczenie prądowe	A		16	25	25	16				
Ilość czynnika	R32	kg	1,1	1,84	1,84	1,84				
Maksymalna ilość czynnika	R32	kg	1,84	1,84	1,84	1,84				
Zakres pracy	Chłodzenie	°C	10 ~ 48	10 ~ 48	10 ~ 48	10 ~ 48				
	Grzanie	°C	-25 ~ 35	-25 ~ 35	-25 ~ 35	-25 ~ 35				
	CWU	°C	-25 ~ 45	-25 ~ 45	-25 ~ 45	-25 ~ 45				
Poziom ciśnienia akustycznego	Chłodzenie	dB(A)	52	55	55	55				
	Grzanie	dB(A)	52	55	55	55				
Maksymalna długość instalacji bez konieczności doładowania czynnika	m		10	25	25	15				
Dodatkowa ilość czynnika chłodniczego powyżej 5 m instalacji	g/m		16	0	0	0				
Maksymalna długość instalacji chłodniczej	m		20	25	25	15				
Maksymalna różnica wysokości pomiędzy jednostkami	m		15	15	15	15				
Wymiary (dł. x szer. x wys.)	mm		975x396x702	982x427x787	982x427x787	982x427x787				
Waga netto/brutto	kg		55/63	82/92	82/92	88/98				

Wartości nominalne wydajności chłodniczej i grzewczej wyznaczone zgodnie z normą EN14511 dla poniższych warunków:

***Chłodzenie:** Temperatura wody w instalacji: 18°C / 23°C. Temperatura zewnętrzna: 35°C DB / 24°C WB.

***Grzanie:** Temperatura wody w instalacji: 35°C / 30°C. Temperatura zewnętrzna: 7°C DB / 6°C WB.

****Chłodzenie:** Temperatura wody w instalacji: 7°C / 12°C. Temperatura zewnętrzna: 35°C DB / 24°C WB.

****Grzanie:** Temperatura wody w instalacji: 45°C / 40°C. Temperatura zewnętrzna: 7°C DB / 6°C WB.

Produkt w regularnej ofercie cenowej zgodnie z cennikiem na www.gree.pl

NOWOŚĆ

Gree Versati

Monoblok – uniwersalność i funkcjonalność

Pompy ciepła **Gree Versati Monoblok** dostępne są w nowej, ulepszonej wersji. Urządzenia, które zyskały dużą popularność ze względu na łatwość montażu i dużą wydajność, charakteryzują się obecnie jeszcze wyższymi współczynnikami efektywności energetycznej oraz zwiększoną niezawodnością grzania. **Współczynnik COP tych modeli osiągać może nawet ponad 5,0**, przez co są one wyjątkowo energooszczędne. Dodatkowo, nowa seria pomp ciepła monoblok wyposażona została w **fabryczne grzałki szczytowe**. Dzięki dwustopniowej regulacji mogą one wspomagać pompę ciepła podczas skrajnie niskich temperatur zewnętrznych. Gwarantuje to ciągłe i wydajne ogrzewanie budynku w każdych warunkach.

Atuty pomp ciepła Versati Monoblok:

- Wbudowana szczytowa grzałka elektryczna
- Wydajna praca do -25°C
- COP nawet ponad 5,0
- Kompaktowa konstrukcja
- Łatwa instalacja
- Obsługa zbiornika ciepłej wody użytkowej
- Sterowanie Wi-Fi
- Inteligentny sterownik



Funkcje pomp ciepła Monoblok

5 LAT GWARANCJI

KLASA ENERGETYCZNA A+++

R³² CZYNNIK CHŁODNICZY

wszelstronne sterowanie

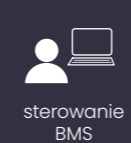
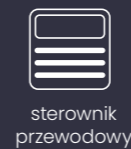

komfort



efektywne i niezawodne działanie



inteligentna praca

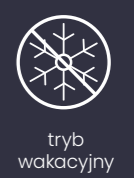

* opcjonalnie

■ Po doposażeniu w zbiornik CWU z grzałką elektryczną

Monoblok 1-fazowe

Monoblok 3-fazowe

PRODUKT			V08M1H	V10M1H	V10M3H	V12M3H	V14M3H	V16M3H
MODEL			GRS-CQ8.0Pd/NhG3-E	GRS-CQ10Pd/NhG3-E	GRS-CQ10Pd/NhG3-M	GRS-CQ12Pd/NhG3-M	GRS-CQ14Pd/NhG3-M	GRS-CQ16Pd/NhG3-M
Wydajność*	Grzanie	kW	8,20	10,20	10,20	12,00	14,20	15,70
	Chłodzenie	kW	8,30	10,20	10,20	12,00	13,90	15,40
Pobór mocy *	Grzanie	kW	1,54	2,02	2,06	2,49	3,09	3,57
	Chłodzenie	kW	1,56	2,00	2,13	2,61	3,32	4,05
COP/EER*			5,3/5,3	5,1/5,1	5,0/4,8	4,8/4,6	4,6/4,2	4,4/3,8
Wydajność**	Grzanie	kW	8,30	10,20	10,20	13,00	14,20	16,20
	Chłodzenie	kW	7,40	9,00	9,10	11,10	13,30	13,80
Pobór mocy **	Grzanie	kW	1,90	2,50	2,60	3,45	3,84	4,49
	Chłodzenie	kW	2,00	2,65	2,80	3,58	4,75	5,09
COP/EER**	-		4,4/3,7	4,1/ 3,4	3,9/3,3	3,8/3,1	3,7/2,8	3,6/2,7
Sezonowa klasa efektywności grzewczej	Temperatura wody 35°C		A+++	A+++	A+++	A+++	A+++	A+++
	Temperatura wody 55°C		A++	A++	A++	A++	A++	A++
Sezonowa efektywność energetyczna ogrzewania pomieszczeń (ηs)	Temperatura wody 35°C		177	176	189	180	179	179
	Temperatura wody 55°C		145	135	140	137	138	138
Zasilanie	V/f/Hz		220-240/1/50	220-240/1/50	380-415/3/50	380-415/3/50	380-415/3/50	380-415/3/50
Przewody zasilające	N x mm²		6+6	6+6	1.5+1.5	2.5+1.5	2.5+1.5	2.5+1.5
Zabezpieczenie prądowe	A		32+32	32+32	16+16	16+16	16+16	16+16
Grzałka elektryczna	Nastawy		2	2	2	2	2	2
	Moc	kW	6	6	6	6	6	6
	Kombinacja	kW	3,0 x 2	3,0 x 2	3,0 x 2	3,0 x 2	3,0 x 2	3,0 x 2
	Zasilanie	V/f/Hz	220-240/1/50	220-240/1/50	220-240/1/50	220-240/1/50	220-240/1/50	220-240/1/50
Ilość czynnika	R32	kg	1,60	1,60	1,60	2,20	2,20	2,20
Zakres pracy	Chłodzenie	°C	-15~48		-15~48		-15~48	
	Grzanie		-25~35		-25~35		-25~35	
	CWU		-25~45		-25~45		-25~45	
Temperatura wody zasilającej	Chłodzenie	°C	5~25		5~25		5~25	
	Grzanie		20~65		20~65		20~65	
	CWU		40~80		40~80		40~80	
Poziom ciśnienia akustycznego	Chłodzenie	db(A)	52	54	54	54	55	56
	Grzanie	db(A)	54	56	56	56	58	59
Przylącze wodne wejściowe	cal		1	1	1	1	1	1
Przylącze wodne wyjściowe	cal		1	1	1	1	1	1
Wymiar (dł. x szer. x wys.)	mm		1206x445x878	1206x445x878	1206x445x878	1206x445x878	1206x445x878	1206x445x878
Waga netto/brutto	kg		127/146	127/146	141/159	148/166	148/166	148/166

Wartości nominalne wydajności chłodniczej i grzewczej wyznaczone zgodnie z normą EN14511 dla poniższych warunków:

*Chłodzenie: Temperatura wody w instalacji: 18°C / 23 °C. Temperatura zewnętrzna: 35°C DB / 24°C WB.

**Grzanie: Temperatura wody w instalacji: 35°C / 30 °C. Temperatura zewnętrzna: 7°C DB / 6°C WB.

***Chłodzenie: Temperatura wody w instalacji: 7°C / 12 °C. Temperatura zewnętrzna: 35°C DB / 24°C WB.

****Grzanie: Temperatura wody w instalacji: 45°C / 40 °C. Temperatura zewnętrzna: 7°C DB / 6°C WB.

Produkt w regularnej ofercie cenowej zgodnie z cennikiem na www.gree.pl

Pompy ciepła Versati – wymiary jednostek

Wymiary **All in One**

GRS-CQ4.0PdG/NhH2-E • GRS-CQ6.0PdG/NhH2-E

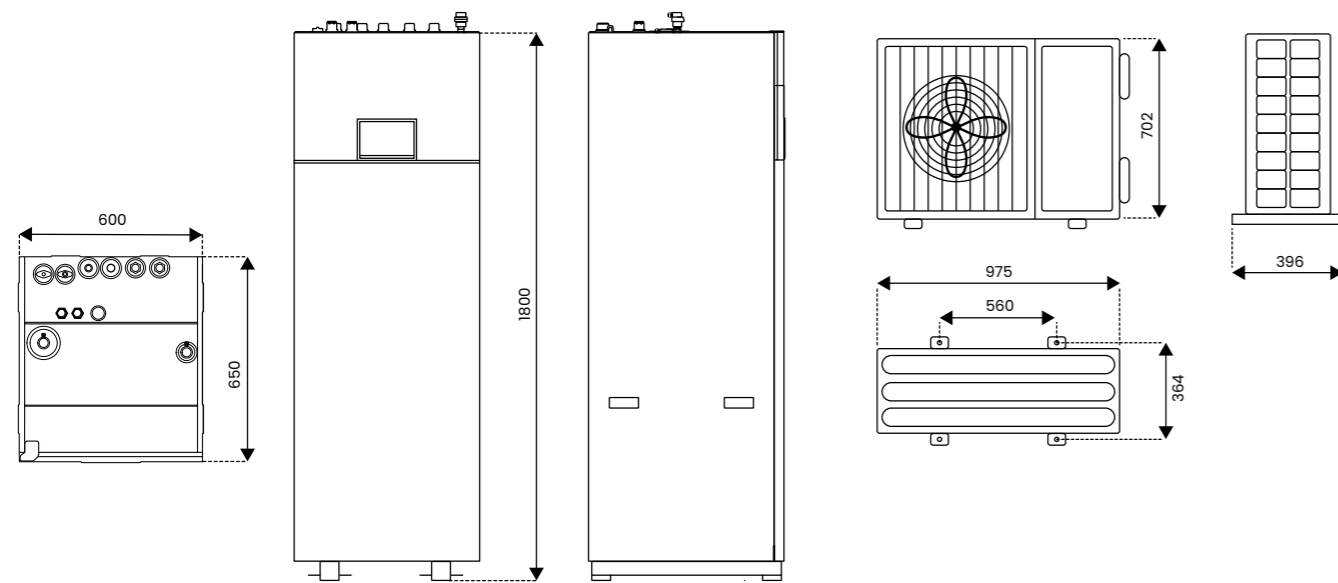

Wymiary podane w mm

GRS-CQ8.0PdG/NhH2-E • GRS-CQ10PdG/NhH2-E • GRS-CQ8.0PdG/NhH2-M • GRS-CQ10PdG/NhH2-M

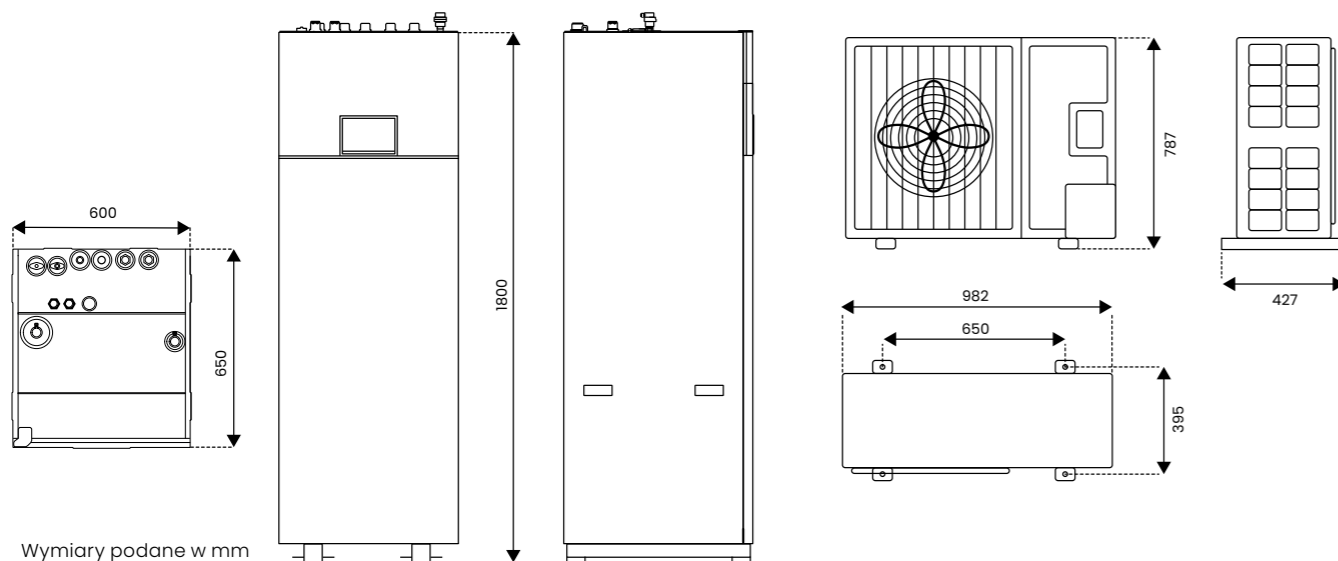

Wymiary podane w mm

GRS-CQ12PdG/NhH2-M • GRS-CQ14PdG/NhH2-M • GRS-CQ16PdG/NhH2-M

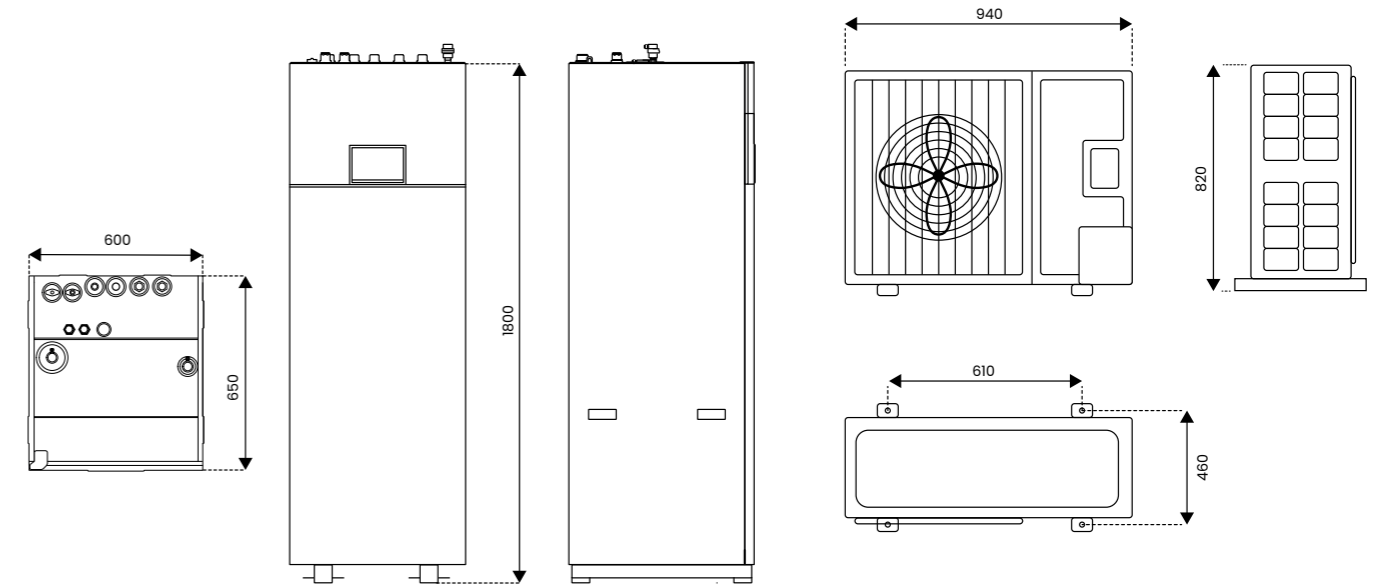

Wymiary podane w mm



Wymiary SPLIT

GRS-CQ6.0Pd/NhH2-E

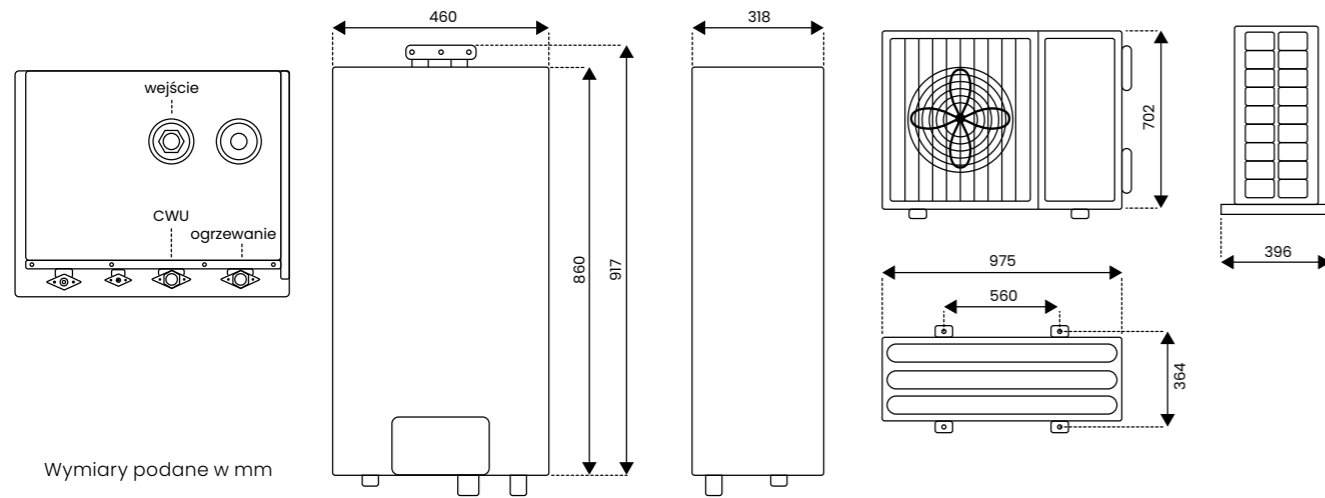

GRS-CQ12Pd/NhH-M • GRS-CQ14Pd/NhH-M • GRS-CQ16Pd/NhH-M

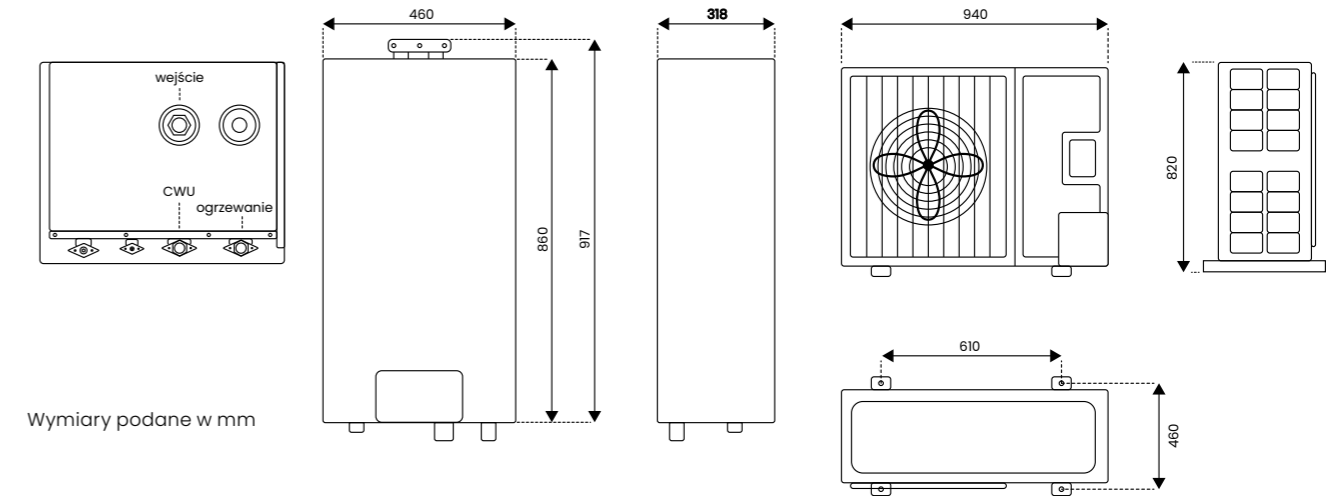

GRS-CQ8.0Pd/NhH2-E • GRS-CQ10Pd/NhH2-E • GRS-CQ8.0Pd/NhH-M • GRS-CQ10Pd/NhH-M

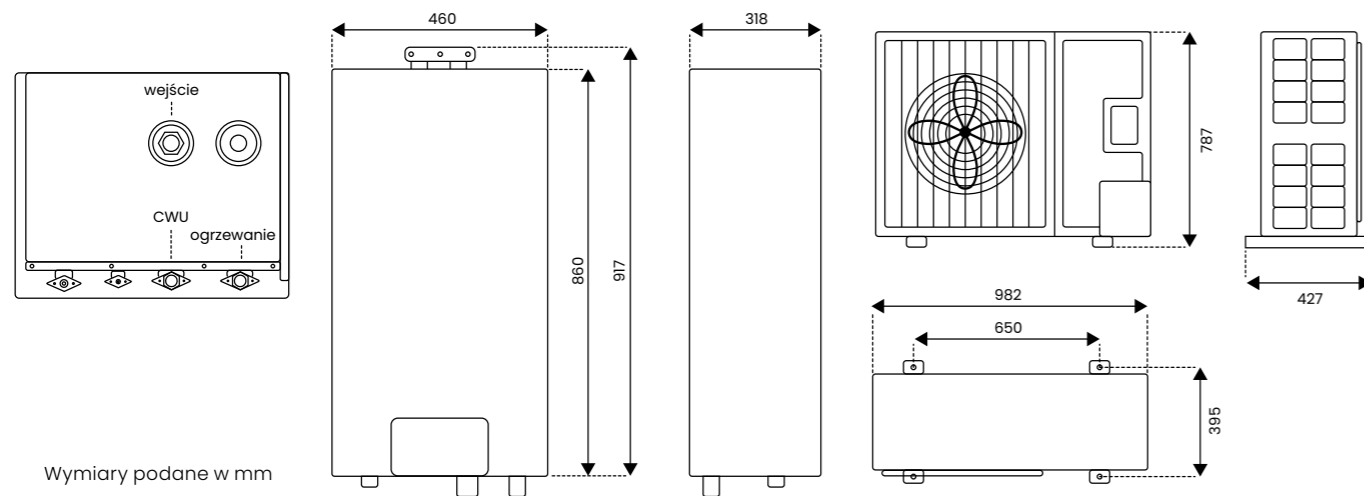

Wymiary MONOBLOK

GRS-CQ8.0Pd/NhG3-E • GRS-CQ10Pd/NhG3-E • GRS-CQ8.0Pd/NhG3-M • GRS-CQ10Pd/NhG3-M
GRS-CQ12Pd/NhG3-M • GRS-CQ14Pd/NhG3-M • GRS-CQ16Pd/NhG3-M

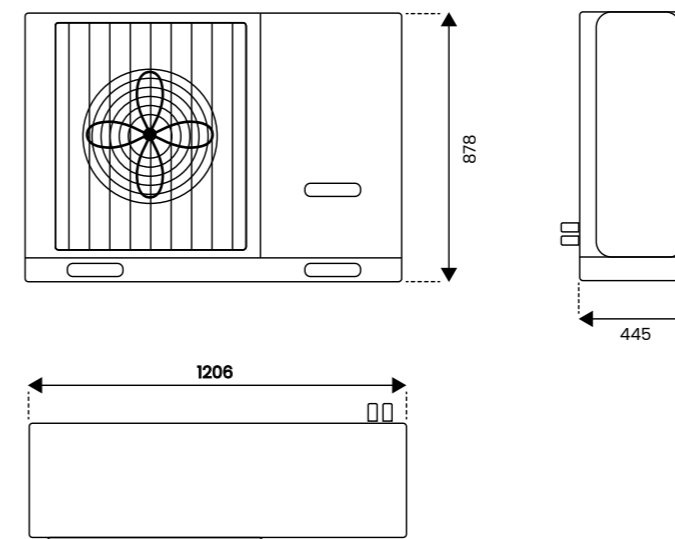

Technologie
GMV6
Heat Recovery

NOWOŚĆ

GMV6 Heat Recovery

Lata doskonalenia przez Gree rozwiązań VRF zaowocowały premierą szóstej generacji systemów dwururowych GMV Modular w Polsce.

Układy te, dzięki m.in. wysokim parametrom pracy, nowatorskim rozwiązaniom i ułatwieniom dla instalatorów, zdobyły dużą popularność i zaufanie. Dzięki temu do oferty Gree w Polsce wprowadzone zostały również **systemy trójrurowe GMV6.**

Charakteryzują się one m.in. wyjątkowo wysoką efektywnością odzysku ciepła oraz możliwością **integracji z hydromodułem** podgrzewającym wodę. Sprawia to, że systemy GMV6 HR to rozwiązanie wszechstronne i energooszczędne.



Jednostki wewnętrzne, **moduły odzysku ciepła i hydromoduły**

Systemy GMV6 HR standardowo wykorzystują jednostki klimatyzacyjne łączone z jednostkami zewnętrznymi przez moduły odzysku ciepła. Dzięki nim możliwe jest chłodzenie i ogrzewanie pomieszczeń poprzez nawiew powietrza. Dodatkowo układ można doposażyć w hydromoduły pozwalające na integrację z układem ogrzewania wodnego oraz zbiornikiem ciepłej wody użytkowej.

Jednostki GMV Modular są kompatybilne ze wszystkimi jednostkami wewnętrznymi GMV*:

ścienne



kasetonowe 4-stronne



kasetonowe 4-stronne kompaktowe



kasetonowe 2-stronne

kasetonowe 1-stronne

konsole

przypodłogowo-sufitowe



kanałowe wysokiego sprężu

kanałowe niskiego sprężu



kanałowe serii SLIM

kanałowe FRESH AIR



kasetonowe 360°

AHU KIT

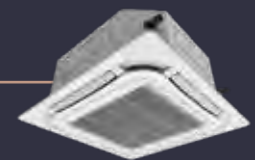

* Pełna oferta jednostek wewnętrznych w katalogu systemów GMV - CAC na stronie www.gree.pl

Wysokowydajna sprężarka scroll DC inwerter z technologią EVI

Kompresor wyposażony został w technologię nieskotemperaturowego **dobawania entalpii**, tak aby zmaksymalizować jego wydajność. Dzięki regulacji **0-420 Hz** może on idealnie odpowiadać na aktualne zapotrzebowanie systemu GMV. Dodatkowo, **wtrysk par czynnika (EVI)** w obszar średniego ciśnienia sprężarki pozwala na znaczny wzrost wydajności chłodniczej systemu.

SCHE do 9,0

Technologia kontroli energooszczędnego **odzysku ciepła** oraz **wysokowydajna sprężarka** DC inwerterowa pozwalają na osiągnięcie współczynnika efektywności jednoczesnego grzania i chłodzenia na poziomie nawet 9,0. Gwarantuje to wyjątkowo wysoką energooszczędność. Systemy z odzyskiem ciepła szóstej generacji zwiększyły zatem ten wskaźnik w stosunku do GMV5 HR o 12,5%.

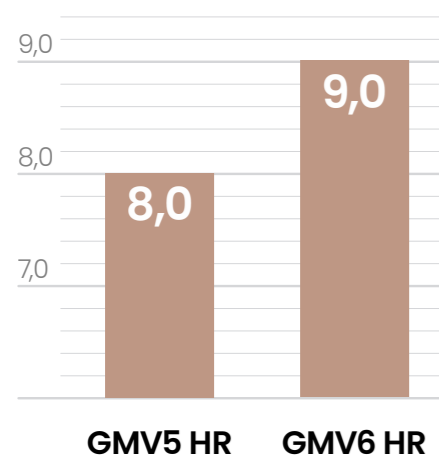

SCHE
12,5%

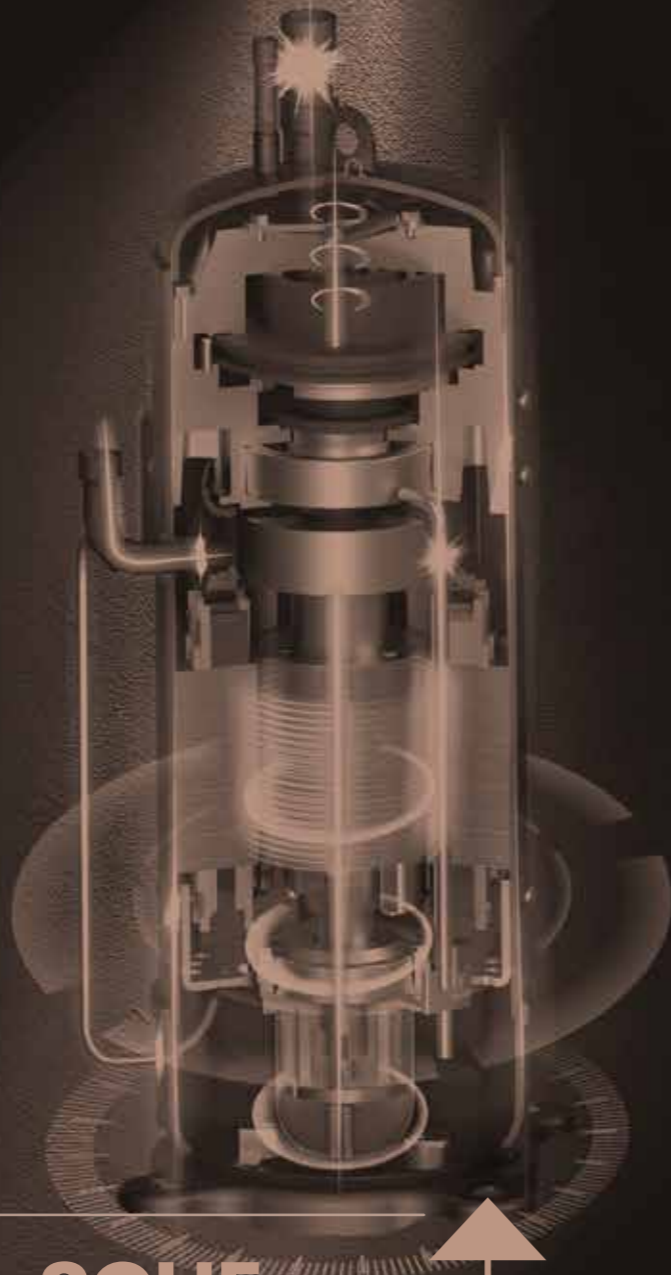

Inteligentna **technologia odszraniania**

Systemy GMV6 HR wyposażone zostały w **najnowszy algorytm przeprowadzania odszraniania**. W celu wyznaczenia najkorzystniejszego czasu i parametrów defrostu, wykorzystuje on nie tylko informacje o ciśnieniu w instalacji i temperaturze czynnika, ale również analizuje zmiany czasów w poprzednich cyklach i parametry czynnika za sprężarką. Dzięki temu proces odszraniania jest możliwie najbardziej efektywny i najkrótszy.

CIŚNIENIE
W SYSTEMIE



TEMPERATURA
CZYNNIKA



CZAS
ODSZRANIANIA

WYDAJNOŚĆ ODSZRANIANIA

Czas odszraniania został **skrócony o około 20%** w stosunku do poprzedniej generacji.

Ciągłe **ogrzewanie**

Dzięki inteligentnemu sterowaniu pracą jednostek zewnętrznych w układach wielomodułowych poszczególne moduły mogą, przy zapewnieniu odpowiednich warunków zewnętrznych, wykonywać **odszeranie niezależnie od siebie**. Pozwala to na kontynuowanie ogrzewania pomieszczeń bez przerw na defrost oraz ogranicza fluktuacje temperatury w pomieszczeniach.

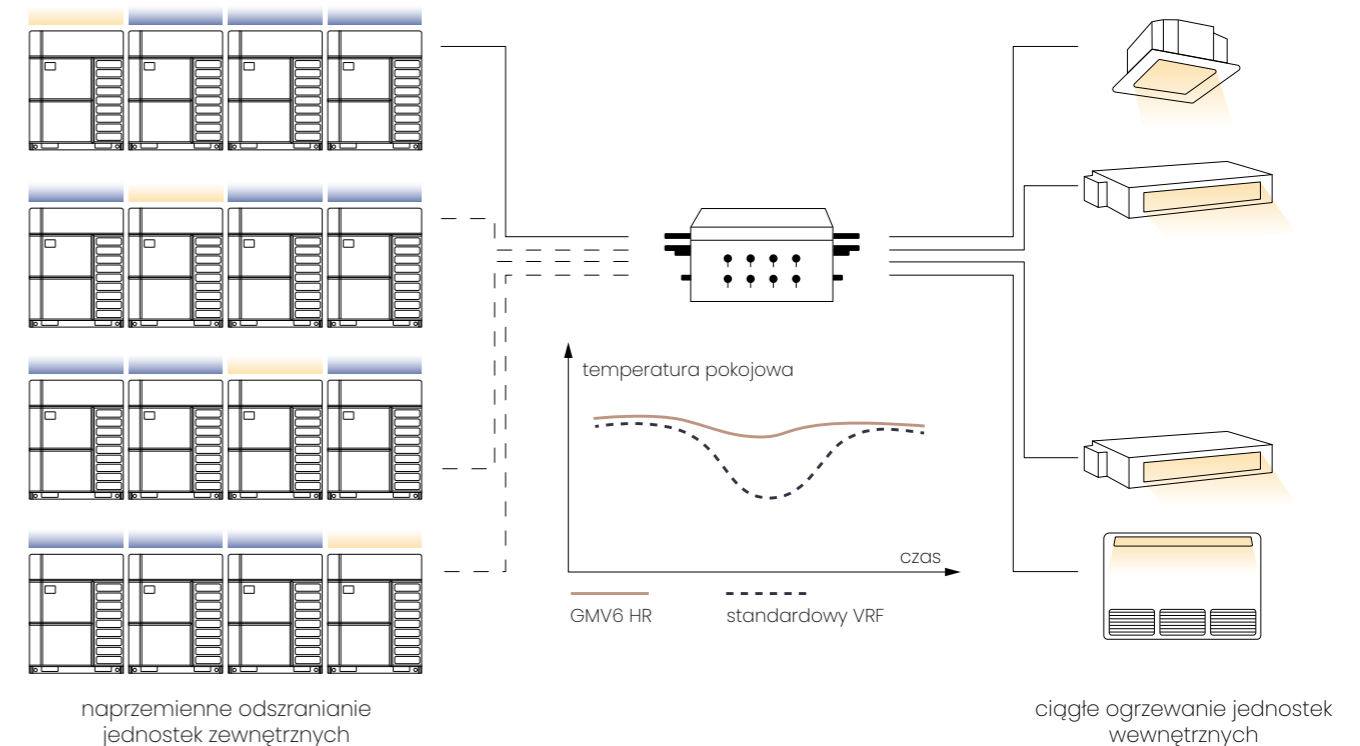

Technologia integracji z układami wodnymi CWU i CO

Wyposażenie systemu w dedykowane **hydromoduły** pozwala na obsługę nie tylko jednostek klimatyzacyjnych, ale również współpracę z **ogrzewaniem wodnym** oraz **przygotowaniem CWU**. Dzięki temu eksploatacja układu jest wyjątkowo energooszczędna, a komfort użytkownika na najwyższym poziomie. Dedykowany sterownik pozwala łatwo i wygodnie zarządzać wszystkimi układami.

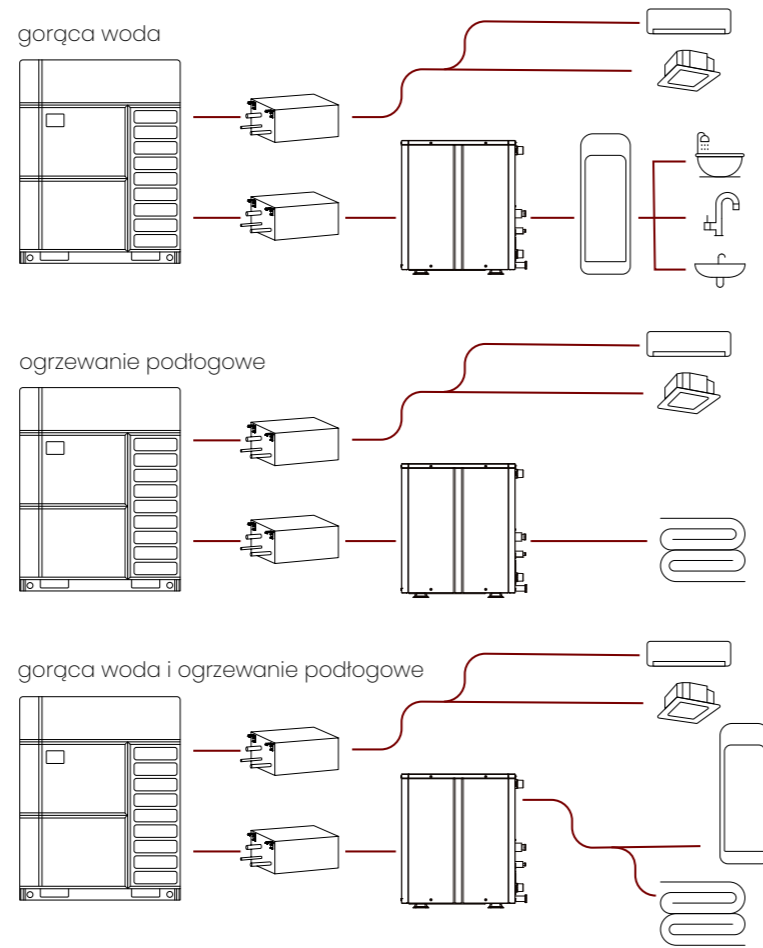

Odzysk ciepła dla przygotowania ciepłej wody użytkowej

Zastosowanie hydromodulów pozwala na **wykorzystywanie ciepła odpadowego** do podgrzewania ciepłej wody użytkowej. System, pracując latem w chłodzeniu, uzyskane ciepło może całkowicie lub częściowo przekazywać do zasobnika. Dzięki temu wyjątkowo niskim kosztem **uzyskuje się ciepłą wodę** do celów sanitarnych.

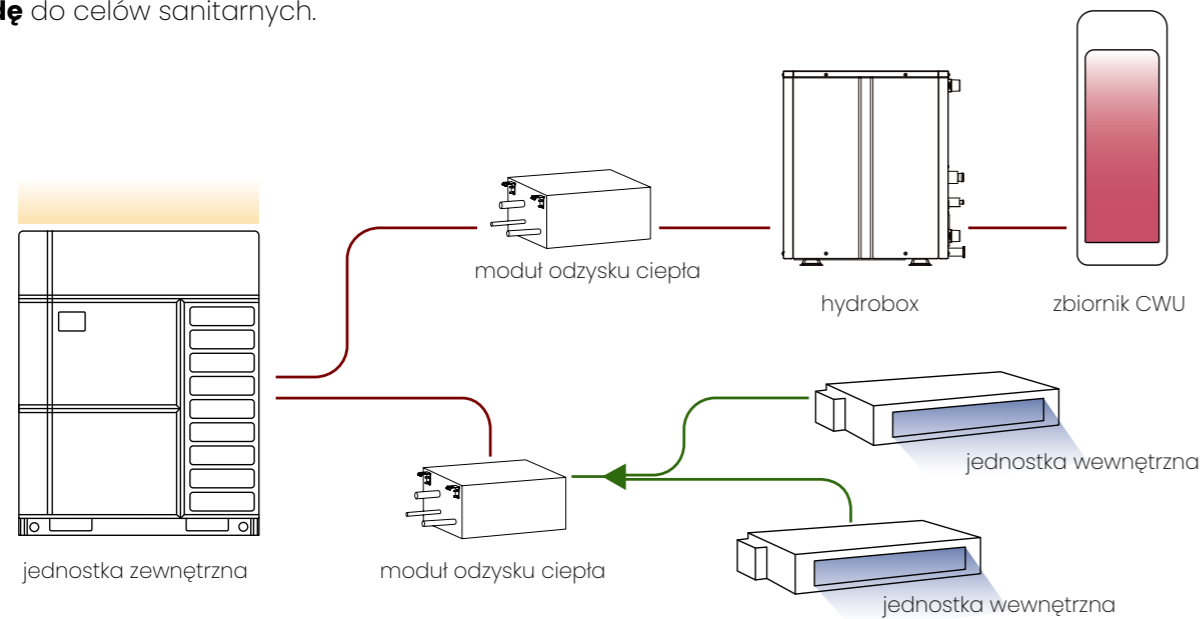

Funkcje GMV6 HR

komfort

- łatwa instalacja
- tryb pracy nocnej
- regulowany spręż
- blokada trybu pracy
- sprzęt serwisowy Debugger
- długie instalacje
- cicha praca
- ogrzewanie wodne
- przygotowanie CWU

efektywna praca

- inwerter
- grzałka karteru i tacy
- odzysk ciepła
- Certyfikat Eurovent
- oszczędzanie energii
- 25°C
- grzanie do niskich temperatur
- +55°C
- chłodzenie do wysokich temperatur
- chłodzenie i ogrzewanie
- technologia EVI

inteligentna praca

- inteligentne odszranianie
- +/- 0,5°C
- kontrola temp. do 0,5°C
- szeregi zakres napięcia zasilania
- autodiagnoza błędów
- praca modułowa
- komunikacja CAN
- automatyczny pierwszy rozruch
- ±°C
- jednoczesne grzanie i chłodzenie
- tryb pracy awaryjnej



* Tylko dla wydajności 50,4 – 61,5 kW. Dla pozostałych grzałka karteru.

** Przy wykorzystaniu hydroboxa

GMV6 JEDNOSTKA ZEWNĘTRZNA					GMV6 JEDNOSTKA ZEWNĘTRZNA					
MODEL		GMV-VQ224WM/C-X	GMV-VQ280WM/C-X	GMV-VQ335WM/C-X	GMV-VQ400WM/C-X	GMV-VQ450WM/C-X	GMV-VQ504WM/C-X	GMV-VQ560WM/C-X	GMV-VQ615WM/C-X	
Wydajność (nom./max.)	Chłodzenie	kW	22,4/22,4	28,0/28,0	33,5/33,5	40,0/40,0	45,0/45,0	50,4/50,4	52,0/56,0	52,0/61,5
	Grzanie		22,4/25,0	28,0/31,5	33,5/37,5	40,0/45,0	45,0/50,0	50,4/56,5	56,0/63,0	56,0/69,0
EER		-	2,79	2,82	2,64	2,72	2,26	2,68	2,58	2,58
COP		-	4,08	3,94	3,51	3,75	3,59	3,54	3,22	3,22
SEER	Jednostki kanałowe	-	7,00	6,70	6,55	6,90	6,46	6,48	6,32	6,32
	Jednostki kasetonowe	-	7,24	6,45	6,66	6,18	6,15	6,68	6,35	6,35
SCOP	Jednostki kanałowe	-	4,32	4,57	4,74	4,44	4,41	4,25	4,15	4,15
	Jednostki kasetonowe	-	4,29	4,43	4,37	4,44	4,50	4,34	4,34	4,34
Zasilanie		V/f/Hz	380-415/3/50			380-415/3/50				
Zakres pracy	Chłodzenie	°C	-10-55			-10-55				
	Grzanie	°C	-25-24			-25-24				
	Odzysk ciepła	°C	-10-24			-10-24				
	CO	°C	-20-24			-20-24				
	CWU	°C	-20-35			-20-35				
Pobór mocy	Chłodzenie	kW	7,00	9,93	12,69	14,71	19,91	18,81	20,16	20,16
	Grzanie		5,49	7,11	9,54	10,67	12,53	14,24	17,39	17,39
Poziom ciśnienia akustycznego		dB(A)	60	61	63	63	63	63	63	64
Poziom mocy akustycznej		dB(A)	80	82	84	91	91	88	88	88
Czynnik chłodniczy	Typ	-	R410A			R410A				
	Ilość	kg	8,20	8,50	9,60	11,10	11,60	12,80	12,80	13,30
Średnice przewodów	Ciecz	cal; mm	3/8";9,52	3/8";9,52	1/2";12,7	1/2";12,7	1/2";12,7	5/8";15,9	5/8";15,9	5/8";15,9
	Gaz wysokie ciśnienie	cal; mm	5/8";15,9	3/4";19,05	3/4";19,05	7/8"; 22,2	7/8"; 22,2	1"; 25,4	1"; 25,4	1"; 25,4
	Gaz niskie ciśnienie	cal; mm	3/4";19,05	7/8"; 22,2	1"; 25,4	1"; 25,4	1 1/8";28,6	1 1/8";28,6	1 1/8";28,6	1 1/8";28,6
Sprężarka		Typ	Inwerterowa scroll			Inwerterowa scroll				
	Ilość	szt.	1	1	1	1	1	2	2	2
	Wentylatory	Ilość	1	1	1	2	2	2	2	2
	Przepływ powietrza		9750	10500	11100	13500	15400	16000	16500	16500
Wymiary urządzenia	Szerokość	mm	930	930	930	1340	1340	1340	1340	1340
	Głębokość	mm	775	775	775	775	775	775	775	775
	Wysokość	mm	1690	1690	1690	1690	1690	1690	1690	1690
Waga netto		kg	243,0	243,0	256,0	325,0	325,0	385,0	385,0	385,0
Maksymalna ilość jednostek wewnętrznych		szt.	13	16	19	23	26	29	33	36
Zaskres stosunku wydajności IDU/ODU		-	50-135%			50-135%				
Maksymalna całkowita długość instalacji		m	1000 m			1000 m				
Zabezpieczenie prądowe		A	25	25	25	40	40	50	50	50

■ Produkty na indywidualne zapytanie.

GMV6 MODUŁY ODZYSKU CIEPŁA							
MODEL		NCHS1D	NCHS2D	NCHS4D	NCHS8D		
	szt.	1	2	4	8		
Maksymalna liczba jedn. wewn.	Dla gałęzi	szt.	8	8	8	8	
	Dla modułu	szt.	8	16	32	64	
Maksymalna wydajność jedn. wewn.	Dla gałęzi	kW	16,0	16,0	16,0	16,0	
	Dla modułu	kW	16,0	28,0	45,0	85,0	
Zasilanie		220-240/1/50					
Pobór mocy		14,0	25,0	32,0	90,0		
Średnice przewodów	Jednostka zewnętrzna	Chłodzenie	mm	9,52	9,52	12,70	15,90
		Grzanie	mm	19,05	19,05	22,20	22,20
		—	mm	22,20	22,20	28,60	28,60
	Jednostka wewnętrzna	Temperatura wody 35°C	mm	6,35 / 9,52	6,35 / 9,52	6,35 / 9,52	6,35 / 9,52
		Temperatura wody 55°C	mm	12,70 / 15,90	12,70 / 15,90	12,70 / 15,90	12,70 / 15,90
Wymiary urządzenia	Szerokość	mm	340	340	460	784	
	Głębokość	mm	388	388	388	388	
	Wysokość	mm	250	250	250	250	
Waga netto		kg	12,0	14,5	20,6	33,0	

GMV6 HYDROMODUŁY				
MODEL		NRQR16L/A-T	NRQR30L/A-T	
Wydajność grzewcza CWU (min/nom/max)	kW	3,6/4,5/16,0	3,6/4,5/30,0	
Zakres nastaw temperatury CWU	°C	35-55	35-55	
Wydajność grzewcza wody CO (min/nom/max)	kW	16,0	30,0	
Zakres nastaw temperatury wody CO	°C	25-45	25-45	
Zasilanie		V/t/Hz	220-240/1/50	
Wymiennik ciepła	Typ	-	Płytowy	Płytowy
	Ilość	szt.	1	1
	Przepływ wody	l/min	46,0	86,0
	Spadek ciśnienia	kPa	27,5	38,5
Średnice przewodów chodniczych	Ciecz	mm	9,52	9,52
	Gaz	mm	15,90	22,20
Średnice przyłączy wody		mm	Φ25 (G1)	Φ25 (G1)
Wymiary urządzenia	Szerokość		515	515
	Głębokość		330	330
	Wysokość		606	606
Waga netto		kg	36,0	40,0

■ Produkty na indywidualne zapytanie.





FREE

FREE POLSKA SP. Z O.O.

WYŁĄCZNY PRZEDSTAWICIEL MARKI GREE W POLSCE

Free Polska Sp. z o.o.
ul. Dobrego Pasterza 13/3, 31-416 Kraków
tel. 12 307 06 40 • gree@gree.pl • www.gree.pl

Niniejszy materiał ma charakter informacyjny i nie stanowi oferty handlowej w rozumieniu Art.66 §1 Kodeksu Cywilnego. Wszystkie teksty, rysunki, zdjęcia oraz wszystkie inne informacje, opublikowane w niniejszym katalogu, są chronione prawem autorskim i należą do Free Polska Sp. z o.o. lub zostały wykorzystane na podstawie odpowiednich licencji.

Wszelkie kopiowanie, dystrybucja, przetwarzanie oraz przesyłanie zawartości bez zezwolenia firmy Free Polska Sp. z o.o. jest zabronione. W związku z ciągłym rozwojem firmy oraz wdrażaniem nowych produktów i rozwiązań technicznych, podane w niniejszej publikacji dane mogą ulec zmianie. W przypadku wątpliwości skontaktuj się z Autoryzowanym Partnerem, Dystrybutorem lub Free Polska Sp. z o.o. Urządzenia klimatyzacyjne Gree zawierają fluorowane gazy cieplarniane R410A i R32, objęte protokołem z Kioto oraz czynnik chłodniczy R290.



Wiedza.
Technologia.
Innowacja.

Ciepło z Gree

WWW.GREE.PL